

pryžové profily

Mikroporézní profily v metráži	160	Profily tvaru „nota“, „e“, „L“	172
Mikroporézní profily samolepicí	162	Profily tvaru „T“	174
Profily z epdm pryže - kompaktní	163	Profily tvaru „objímka“	175
Profily z nbr pryže - olejvzdorné	165	Profily ostatní	176
Profily ze silikonové expandované (mikroporézní) pryže	166	Profily ze silikonové pryže	179
Profily ze silikonové kompaktní pryže	167	Profily pireli - profily s kovovou výztuhou	180
Pryžové profily „U“	168	Těsnění oken dopravních prostředků	183



pryžové profily

MIKROPORÉZNÍ PROFILY V METRÁŽI

↳ KRUHOVÝ PRŮŘEZ

- standardní barva: černošedá
- materiál: EPDM (odolný povětrnostním vlivům)
- pracovní teplota: $-30\text{ }^{\circ}\text{C}/+80\text{ }^{\circ}\text{C}$

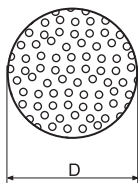

Mikroporézní profil s dutinkou

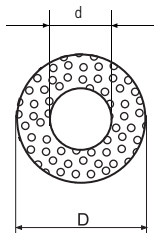

Jiné rozměry na objednávku.

↳ ČTVERCOVÝ PRŮŘEZ

- standardní barva: černošedá
- materiál: EPDM (odolný povětrnostním vlivům)
- pracovní teplota: $-30\text{ }^{\circ}\text{C}/+80\text{ }^{\circ}\text{C}$

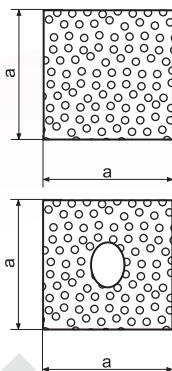

Využijte možnosti nechat si v našich dílnách strojně uřezat nejen mikroporézní profily čtvercového průřezu v jiných rozměrech, z desek z mikroporézní pryže T130 – 0463 xxx.

Obj. kód	Průměr D (mm)	Balení (m-info)	Cena (Kč/m)
0532 003	3	200	5,00
0532 002	3,5	200	5,00
0532 004	4	200	5,00
0532 005	5	200	5,00
0532 006	6	200	6,00
0532 007	7	200	8,00
0532 008	8	200	10,00
0532 009	9	200	11,00
0532 010	10	200	12,00
0532 012	12	200	16,00
0532 014	14	100	20,00
0532 015	15	100	22,00
0532 016	16	100	26,00
0532 017	17	100	31,00
0532 018	18	100	33,00
0532 020	20	50	41,00
0532 022	22	50	47,00
0532 024	24	50	57,00
0532 025	25	50	59,00
0532 026	26	50	64,00
0532 030	30	25	93,00
0532 040	40	25	153,00
0532 050	50	25	198,00

KRUHOVÝ PRŮŘEZ S JEDNOU DUTINKOU

Obj. kód	Vnější průměr (D-mm)	Průměr dutinky (d-mm)	Balení (m-info)	Cena (Kč/m)
0213 006	20	6	50	29,00
0213 008	20	8	50	27,00
0213 012	20	12	50	24,00
0213 015	30	15	25	45,00
0213 020	30	20	50	44,00
0213 022	30	22	50	57,00
0213 023	45	24	25	107,00

Obj. kód	Rozměr a x a (mm)	Balení (m-info)	Cena (Kč/m)
0530 005	5x5	500	6,00
0530 006	6x6	200	7,00
0530 008	8x8	200	11,00
0530 110	10x10	100	19,00
0530 010	10x10	200	21,00
0530 012	12x12	200	22,00
0530 015	15x15	100	27,00
0530 020	20x20	25	55,00
0530 025	25x25	50	71,00
0530 030	30x30	50	108,00
0530 040	40x40	25	186,00

ČTVERCOVÝ PRŮŘEZ S JEDNOU DUTINKOU

Obj. kód	Rozměr a x a (mm)	Balení (m-info)	Cena (Kč/m)
0530 112	12x12	100	21,00
0530 115	15x15	100	24,00
0530 220	20x20	50	50,00
0530 022	22x22	25	61,00
0530 225	25x25	50	71,00

Jiné rozměry na objednávku.

↳ OBDÉLNÍKOVÝ PRŮŘEZ

- standardní barva: černošedá
- materiál: **EPDM (odolný povětrnostním vlivům)**
- pracovní teplota: $-30\text{ }^{\circ}\text{C}/+80\text{ }^{\circ}\text{C}$

Vybrané profily dodáváme i s dutinkou.
Jiné rozměry na objednávku.

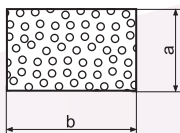

Obj. kód	Rozměr a x b (mm)	Balení (m-info)	Cena (Kč/m)
0531 003	3x7 oblý	200	6,00
0531 005	5x7 stříška	100	27,00
0531 026	2x6	600	12,00
0531 032	3x20	400	8,00
0531 033	3x25	200	11,00
0531 035	3x36	100	16,00
0531 034	3x40	100	16,00
0531 036	3,7x6	600	4,00
0531 043	4x30	100	22,00
0531 050	5x10	200	9,00
0531 051	5x15	200	14,00
0531 052	5x20	200	16,00
0531 059	5x25	200	19,00
0531 053	5x30	100	23,00
0531 056	5x33	100	26,00
0531 054	5x40	100	26,00
0531 057	5x43	100	44,00
0531 055	5x50	100	33,00
0531 068	6x8	200	7,00
0531 061	6x10	200	8,00
0531 062	6x15	200	14,00
0531 072	7x20	50	27,00
0531 081	8x10	100	11,00
0531 083	8x20	100	30,00
0531 084	8x30	100	43,00
0531 101	10x15	100	19,00
0531 102	10x20	100	26,00
0531 100	10x25	50	33,00
0531 103	10x30	100	38,00
0531 104	10x40	25	50,00
0531 106	10x45	100	56,00
0531 105	10x50	50	63,00
0531 107	10x60	50	73,00
0531 108	10x80	25	97,00
0531 152	15x20	50	38,00

Obj. kód	Rozměr a x b (mm)	Balení (m-info)	Cena (Kč/m)
0531 155	15x25	50	47,00
0531 153	15x30	50	57,00
0531 201	20x25	50	71,00
0531 203	20x30	25	74,00
0531 235	20x35	25	107,00
0531 240	20x40	50	99,00
0531 253	25x30	25	92,00
0531 256	25x60	25	182,00
0531 300	30x35	25	121,00
0531 305	30x50	25	182,00
0531 355	30x55	25	208,00
0531 308	30x80	25	364,00

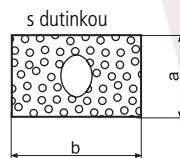

Obj. kód	Rozměr a x b (mm)	Počet dutinek	Balení (m-info)	Cena (Kč/m)
0531 111	10x15	1	100	19,00
0531 112	10x20	1	100	21,00
0531 113	10x20	3	100	30,00
0531 156	15x20	1	100	33,00
0531 202	20x25	2	25	66,00
0531 204	20x30	2	25	81,00
0531 306	30x50	2	25	219,00
0531 307	30x50	2	20	142,00

↳ Další rozměry na objednávku.
Další tvarové profily z mikroporézní pryže, str. 168.
Mikroporézní pryže v deskách, str. 148.
Profily ze **silikonové mikroporézní pryže**
pro teploty $-60\text{ }^{\circ}\text{C}/+200\text{ }^{\circ}\text{C}$ str. 166.

- ↳ Mikroporézní profily **v přesnějším provedení** (rozměrová tolerance: dle ISO 3302-1, třída E3):
- Kruhový průřez (černá barva, hustota 450 kg/m^3 , pracovní teplota $-35\text{ }^{\circ}\text{C}/+110\text{ }^{\circ}\text{C}$) – 1461 xxx.
 - Čtvercový průřez (černá barva, hustota 450 kg/m^3 , pracovní teplota $-35\text{ }^{\circ}\text{C}/+110\text{ }^{\circ}\text{C}$) – 1462 xxx.
 - Obdélníkový průřez (černá barva, hustota 450 kg/m^3 , pracovní teplota $-35\text{ }^{\circ}\text{C}/+110\text{ }^{\circ}\text{C}$) – 1460 xxx.



pryžové profily

SAMOLEPÍCÍ PROFILY

- standardní barva: černá
- základna se samolepící vrstvou
- materiál: EPDM (odolný povětrnostním vlivům)
- samolepka je umístěna na jedné, širší straně profilu
- pracovní teplota: $-30\text{ }^{\circ}\text{C}/+80\text{ }^{\circ}\text{C}$

Při lepení profilů se samolepící vrstvou dodržujte předepsaný pracovní postup.

se samolepkou

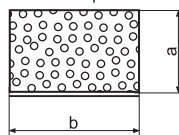

↳ SAMOLEPÍCÍ MIKROPORÉZNÍ PROFILY OBDELNÍKOVÉHO PRŮŘEZU

Obj. kód	Rožměr (mm)	Balení (m-info)	Cena (Kč/m)	Obj. kód	Rožměr (mm)	Balení (m-info)	Cena (Kč/m)
0537 025	2,5x8	720	7,00	0537 081	8x10	240	22,00
0537 033	3x10	720	11,00	0537 102	10x20	120	36,00
0537 032	3x15	100	19,00	0537 103	10x25	100	45,00
0537 031	3x20	720	19,00	0537 104	10x40	60	66,00
0537 030	3x36	200	27,00	0537 105	10x50	15	93,00
0537 034	3x40	100	24,00	0537 108	10x80	25	142,00
0537 043	4x30	120	42,00	0537 110	15x20	25	67,00
0537 049	5x10	20	96,00	0537 152	15x25	50	62,00
0537 050	5x20	240	26,00	0537 153	15x30	25	74,00
0537 054	5x40	120	42,00	0537 154	20x30	60	87,00
0537 055	5x50	100	61,00	0537 156	20x40	25	118,00
0537 061	6x10	240	20,00	0537 155	20x50	25	129,00
0537 065	6x15	100	21,00	0537 253	25x30	25	106,00

↳ SAMOLEPÍCÍ MIKROPORÉZNÍ PROFILY ČTVERCOVÉHO PRŮŘEZU

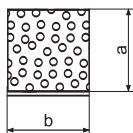

Obj. kód	Rožměr (mm)	Balení (m-info)	Cena (Kč/m)
1457 080	8x8	200	19,00
1457 100	10x10	200	26,00

↳ SAMOLEPÍCÍ MIKROPORÉZNÍ PROFILY – TVAROVÉ

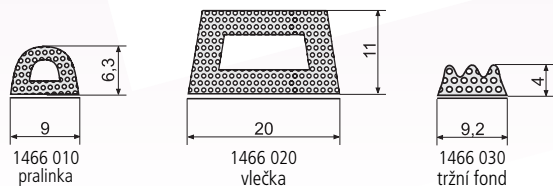

1466 010 pralinka

1466 020 vlečka

1466 030 tržní fond



1466 111 pralinka



1466 320 tržní fond

Obj. kód	Typ	Rožměr (mm)	Množství v balení (m)	Cena (Kč/ks)
1466 030	tržní fond/6-proud	9,2x4	720 (3x240)	8,00
1466 010	pralinka/6-proud	9x6,3	450 (3x150)	8,00
1466 020	vlečka/2-proud	20x11	120 (4x30)	23,00

BALENÍ VHODNÉ PRO MALOOBCHODNÍ PRODEJ

Obj. kód	Typ	Rožměr (mm)	Typ	Množství v balení (m)	Cena (Kč/ks)
1466 310		9,2x4	2-proud	10	84,00
1466 320	tržní fond	9,2x4	4-proud	20	165,00
1466 330		9,2x4	6-proud	30	242,00
1466 106		9x6,3	2-proud	6	61,00
1466 111	pralinka	9x6,3	4-proud	11,2	112,00
1466 116		9x6,3	6-proud	16,8	161,00

👁 Na zakázku možno dodat i jiné rozměry

pryžové profily

PROFILY Z EPDM PRYŽE – KOMPAKTNÍ (plný homogenní materiál)

- na objednávku i jiné rozměry a materiály
- některé rozměry jen na objednávku

↳ PROFILY KRUHOVÉHO PRŮŘEZU – EPDM (ODOLNÉ POVĚTRNOSTNÍM VLIVŮM)

- standardní parametry: černá barva
- elastomer: EPDM (odolný povětrnostním vlivům a UV záření)
- tvrdost: 70 °Sh (nebo dle tabulky)



Obj. kód	Průměr D (mm)	Tvrdost (°ShA)	Balení (m-info)	Cena (Kč/m)
0594 020	2	70	200	4,00
0594 030	3		200	5,00
0594 035	3,5		200	7,00
0594 040	4		200	7,00
0594 050	5		200	10,00
0594 060	6		200	11,00
0594 070	7		200	15,00
0594 080	8		100	16,00
0594 090	9		100	46,00
0594 100	10		100	20,00
0594 111	11		100	22,00
0594 120	12		100	26,00
0594 130	13		50	29,00
0594 140	14		50	46,00
0594 150	15		50	36,00

Obj. kód	Průměr D (mm)	Tvrdost (°ShA)	Balení (m-info)	Cena (Kč/m)
0594 160	16	70	50	49,00
0594 180	18		50	61,00
0594 190	19		50	74,00
0594 200	20		50	78,00
0594 220	22		25	88,00
0594 240	24		25	99,00
0594 250	25		25	121,00
0594 280	28		25	137,00
0594 300	30		25	170,00
0594 320	32		25	181,00
0594 400	40	10	278,00	
0594 081	8	60	100	16,00
0594 101	10		100	20,00
0594 121	12		100	26,00

↳ SPOJOVÁNÍ PROFILŮ

Pryžové profily na zakázku spojujeme vstříkováním nebo lepením (0990 029).

Upozornění:

Tyto technologie jsou vhodné pro větší výrobní série, jelikož forma pro vstříkování je vyráběna přesně dle požadavku zákazníka.

Dle Vašich požadavků Vám připravíme návrh konkrétního řešení pro Vaši aplikaci.

Lze spojovat: kompaktní profily a profily Pireli s kovovou výtuhou.

Ukázka spoje profilu:



0990 029



pryžové profily

PROFILY Z EPDM PRYŽE – KOMPAKTNÍ
(PLNÝ HOMOGENNÍ MATERIÁL)

↳ PROFILY ČTVERCOVÉHO PRŮŘEZU – EPDM (ODOLNÉ POVĚTRNOSTNÍM VLIVŮM)

- standardní parametry: černá barva
- elastomer: EPDM (odolný povětrnostním vlivům a UV záření)
- tvrdost: 70°Sh

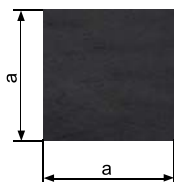

Obj. kód	Rozměr axa (mm)	Tvrdost (°ShA)	Balení (m-info)	Cena (Kč/m)	
0595 060	6×6	70	100	18,00	
0595 080	8×8		100	25,00	
0595 100	10×10		100	37,00	
0595 120	12×12		100	38,00	
0595 130	13×13		100	41,00	
0595 140	14×14		50	72,00	
0595 150	15×15		100	50,00	
0595 160	16×16		50	53,00	
0595 180	18×18		50	73,00	
0595 200	20×20		50	90,00	
0595 300	30×30		25	230,00	
0595 131	13,5×13,5		60	50	68,00

↳ PROFILY OBDÉLNÍKOVÉHO PRŮŘEZU – EPDM (ODOLNÉ POVĚTRNOSTNÍM VLIVŮM)

- standardní parametry: černá barva
- elastomer: EPDM (odolný povětrnostním vlivům a UV záření)
- tvrdost: 70°Sh

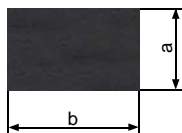

Obj. kód	Rozměr axb (mm)	Tvrdost (°ShA)	Balení (m-info)	Cena (Kč/m)
0596 020	2×10	70	100	7,00
0596 032	3×13		100	43,00
0596 033	3×30		100	29,00
0596 036	3×36		100	33,00
0596 041	4×15		100	18,00
0596 046	4×60		50	60,00
0596 047	4×65		50	82,00
0596 050	5×10		100	24,00
0596 051	5×15		100	28,00
0596 052	5×20		100	38,00
0596 053	5×30		100	38,00
0596 054	5×40		100	46,00
0596 055	5×50		50	57,00
0596 062	6×20		100	34,00
0596 113	10×13		50	66,00
0596 115	10×15		100	38,00
0596 120	10×20		100	45,00
0596 130	10×30		50	67,00
0596 140	10×40		50	90,00
0596 145	10×45		25	114,00
0596 146	10×50		50	104,00
0596 144	10×60		25	156,00
0596 149	11×32		50	83,00
0596 152	15×20		50	67,00
0596 154	15×22	50	73,00	
0596 155	15×25	50	94,00	
0596 153	15×30	50	131,00	
0596 170	17×27	50	100,00	
0596 231	20×45	25	313,00	
0596 241	30×40	25	329,00	
0596 057	5×40	60	100	46,00
0596 056	5×50		100	57,00
0596 147	10×50		50	104,00
0596 230	20×30		50	219,00

↻ Na objednávku dodáváme profily z kompaktní pryže i v jiných rozměrech a různých tvrdostech. Další tvarové profily z EPDM pryže str. 169–170, 172–178.

👁️ Základní odolnost chemikáliím.
Těsnicí pryže EPDM v rolích, str. 150, 154.

↻ Využijte možnosti nechat si v našich dílnách strojně uřezat z kompaktní pryže v rolích profily obdélníkových nebo čtvercových průřezů, v rozměrech dle Vašich požadavků.



Lepidla na lepení pryží str. 218.
Vhodnost použití lepidla konzultujte s naším prodejním oddělením.

PROFILY Z NBR PRYŽE – OLEJIVZDORNÉ

- na objednávku i jiné rozměry a materiály
- některé rozměry jen na objednávku
- pro lepení doporučujeme například sekundové lepidlo CB 2004, CB 2008 – str. 219.

↳ PROFILY KRUHOVÉHO PRŮŘEZU – NBR (OLEJIVZDORNÉ)

- standardní parametry: černá barva
- elastomer: NBR, směs 32–56 (olejivzdorné)
- tvrdost: 60 °Sh (nebo dle tabulky)
- měrná hmotnost: 1,3 g/cm³
- použití: např. výroba nestandardních „O“ kroužků



Obj. kód	Průměr D (mm)	Tvrdost (°ShA)	Hmotnost (kg/m)	Cena (Kč/kg)	Obj. kód	Průměr D (mm)	Tvrdost (°ShA)	Hmotnost (kg/m)	Cena (Kč/kg)
0538 003	3	60	0,009	513,00	0538 027	26	60	0,850	345,00
0538 002	3,5		0,011	508,00	0538 030	30		0,918	345,00
0538 004	4		0,016	408,00	0538 032	32		1,010	345,00
0538 001	4,5		0,020	408,00	0538 035	35		1,200	345,00
0538 005	5		0,026	408,00	0538 040	40		1,633	345,00
0538 006	6		0,037	408,00	0538 045	45		2,066	345,00
0538 007	7		0,050	408,00	0538 050	50		2,551	345,00
0538 008	8		0,065	398,00	0538 060	60		3,674	345,00
0538 010	10		0,102	345,00	0538 070	70		4,800	345,00
0538 009	10,5		0,102	345,00	0538 013	16		0,261	353,00
0538 011	11		0,123	345,00	0538 117	17	0,280	345,00	
0538 012	12		0,147	345,00	0538 022	18	0,331	345,00	
0538 213	13		0,160	345,00	0538 020	20	0,408	345,00	
0538 014	14		0,153	345,00	0538 025	25	0,650	345,00	
0538 015	15		0,230	345,00	0538 036	35	1,200	345,00	
0538 016	16		0,261	345,00	0538 041	40	1,633	345,00	
0538 018	18		0,331	397,00	0538 051	50	2,250	345,00	
0538 019	19		0,360	345,00	0538 055	55	3,200	345,00	
0538 024	20		0,460	345,00	0538 061	60	3,765	345,00	
0538 023	23		0,539	345,00	0538 080	80	6,290	345,00	
0538 026	25		0,650	345,00	0538 910	110	11,880	397,00	

↳ PROFILY ČTVERCOVÉHO PRŮŘEZU – NBR (OLEJIVZDORNÉ)

- standardní parametry: černá barva
- elastomer: NBR, směs 32–56 (olejivzdorné)
- tvrdost: 60 °Sh (nebo dle tabulky)
- měrná hmotnost: 1,3 g/cm³

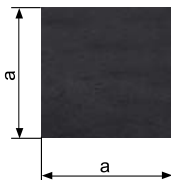

Obj. kód	Rozměr a x a (mm)	Tvrdost (°ShA)	Hmotnost (kg/m)	Cena (Kč/kg)
0539 003	3,7×3,7	60	0,018	408,00
0539 004	4×4		0,019	408,00
0539 006	6×6		0,043	408,00
0539 008	8×8		0,083	345,00
0539 010	10×10		0,135	345,00
0539 012	12×12		0,187	345,00
0539 015	15×15		0,293	345,00
0539 018	18×18		0,416	345,00
0539 020	20×20		0,520	345,00
0539 025	25×25		0,900	345,00
0539 040	40×40	1,920	345,00	
0539 026	25×25	45	0,840	345,00
0539 005	5×5	70	0,0312	408,00
0539 060	60×60	80	4,500	353,00



pryžové profily

PROFILY Z NBR PRYŽE – OLEJIVZDORNÉ
/ PROFILY ZE SILIKONOVÉ EXPANDOVANÉ
(MIKROPORÉZNÍ) PRYŽE

↳ PROFILY OBDÉLNÍKOVÉHO PRŮŘEZU – NBR (OLEJIVZDORNÉ)

- standardní parametry: černá barva
- elastomer: **NBR**, směs 32–56 (**olejivzdorné**)
- tvrdost: 60 °Sh (nebo dle tabulky)
- měrná hmotnost: 1,3 g/cm³

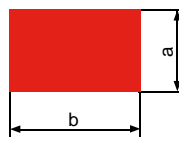
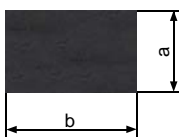

*IR/NR, červená barva

Obj. kód	Rozměr a×b (mm)	Tvrdost (°ShA)	Hmotnost (kg/m)	Cena (Kč/kg)
0540 043	4×32	60	0,166	408,00
0540 042	4×36		0,187	345,00
0540 044	4×45		0,234	408,00
0540 058	5×8		0,052	408,00
0540 061	6×14		0,109	408,00
0540 072	7×20		0,182	345,00
0540 082	8,5×17		0,188	345,00
0540 081	8×10		0,104	345,00
0540 101	10×15		0,195	345,00
0540 102	10×20		0,260	345,00
0540 100	10×23		0,299	345,00
0540 103	10×30		0,390	345,00
0540 114	12×25		0,360	397,00

Obj. kód	Rozměr a×b (mm)	Tvrdost (°ShA)	Hmotnost (kg/m)	Cena (Kč/kg)
0540 142	14×24	60	0,437	345,00
0540 151	15×18		0,351	345,00
0540 152	15×20		0,468	345,00
0540 153	15×25		0,490	345,00
0540 115	15×30		0,590	345,00
0540 203	20×30		0,720	416,00
0540 205	20×50		1,173	345,00
0540 253	25×30		1,320	345,00
0540 354	35×45		1,890	345,00
Profily, IR/NR, červená barva, pro všeobecné použití, tvrdost 70 °Sh				
0540 113*	8×18	70	0,210	345,00
0540 111*	10×17		0,240	345,00
0540 112*	10×20		0,250	345,00

↻ Na objednávku i jiné rozměry a v jiných tvrdostech.
Další tvarové profily z NBR pryže, str. 171.

👁 Základní odolnost chemikáliím.

Lepidla na lepení pryží, str. 219.

↻ Vhodnost použití lepidla konzultujte s naším prodejním oddělením.
Těsnící pryže z olejivzdorné pryže (NBR) v rolích, str. 154.

↻ Využijte možnost řezání pryžových pásů z pryží v rolích dle Vašich požadavků.

PROFILY ZE SILIKONOVÉ EXPANDOVANÉ (mikroporézní) PRYŽE

↳ KRUHOVÝ PRŮŘEZ

- standardní barva: bílá
- elastomer: **silikon** VMQ, SIL 16 W
- hustota: 250 kg/m³
- pracovní teplota: -60 °C/+200 °C



Obj. kód	Průměr D (mm)	Balení (m-info)	Cena (Kč/m)
0506 010	1	25	12,00
0506 015	1,5		98,00
0506 020	2		13,00
0506 030	3		15,00
0506 040	4		19,00
0506 050	5		23,00
0506 060	6		31,00
0506 070	7		37,00
0506 080	8		43,00
0506 100	10		90,00
0506 107	10,7		87,00
0506 120	12		109,00
0506 150	15		225,00
0506 190	19		167,00
0506 254	25,4		176,00
0506 300	30		352,00

↳ ČTVERCOVÝ PRŮŘEZ

- standardní barva: bílá
- elastomer: **silikon** VMQ, SIL 16 W
- hustota: 250 kg/m³
- pracovní teplota: -60 °C/+200 °C

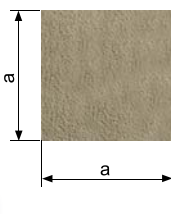

Obj. kód	Rozměr a×a (mm)	Balení (m-info)	Cena (Kč/m)
0507 005	5×5	25	88,00
0507 008	8×8		112,00
0507 010	10×10		104,00
0507 012	12×12		176,00
0507 015	15×15		216,00
0507 020	20×20		302,00
0507 025	25×25		556,00

↳ OBDÉLNÍKOVÝ PRŮŘEZ

- standardní barva: bílá
- elastomer: **silikon VMQ**, SIL 16 W
- hustota: 250 kg/m³
- pracovní teplota: **-60 °C/+200 °C**

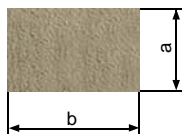

Obj. kód	Rozměr a×b (mm)	Balení (m-info)	Cena (Kč/m)
0508 030	3×10	25	84,00
0508 033	3×30	25	158,00
0508 034	3×30	100	232,00
0508 035	3×15	25	69,00
0508 050	5×10		84,00
0508 052	5×20		148,00
0508 053	5×30		200,00
0508 055	5×15		128,00
0508 056	5×25		179,00
0508 081	8×10		133,00
0508 810	8×10		250,00

Obj. kód	Rozměr a×b (mm)	Balení (m-info)	Cena (Kč/m)
0508 082	8,5×16,5	25	154,30
0508 101	10×15		148,00
0508 102	10×20		167,00
0508 103	10×30		259,00
0508 104	10×40		362,00
0508 105	10×50		495,00
0508 106	10×25		195,00
0508 152	15×20		259,00
0508 153	15×30		398,00
0508 162	15×25		375,00
0508 203	20×30	551,00	
0508 205	20×50	801,00	
0508 212	20×25	412,00	
0508 253	25×30	639,00	
0508 304	30×40	10/25	950,00

↳ Další rozměry na zakázku.

↳ Další tvarové profily ze silikonové mikroporézní pryže dodáváme na zakázku.

↳ Základní odolnost chemikáliím.

Lepidla na lepení silikonů str. 219–220

↳ Vhodnost použití lepidla konzultujte s naším prodejním oddělením.

Těsnící desky ze silikonové mikroporézní pryže str. 151.

** barva červená

PROFILY ZE SILIKONOVÉ KOMPAKTNÍ PRYŽE

Silikonové kompaktní profily se vyznačují výtečnými mechanickými vlastnostmi a jsou zdravotně nezávadné.

Na objednávku dodáváme i v jiných rozměrech, tvrdostech i jiných silikonových materiálech.

↳ KRUHOVÝ PRŮŘEZ

- standardní barva: bílá
- elastomer: **silikon VMQ**, GP 60 W
- tvrdost: **60 °Sh**
- hustota: 1190 kg/m³
- pracovní teplota: **-60 °C/+230 °C**



Obj. kód	Průměr D (mm)	Tvrdost (°ShA)	Barva	Balení (m-info)	Cena (Kč/m)
0501 010	1	60	bílá	25	12,00
0501 015	1,5	60		25	13,00
0501 020	2	60		25	14,00
0501 024	2,4	60		25	19,00
0501 030	3	60		25	17,00
0501 032	3,2	60		25	262,00
0501 040	4	60		25	23,00
0501 041	4	50		50	25,00
0501 050	5	60		25	29,00
0501 051	5	40		25	60,00
0501 060	6	60	25	37,00	

Obj. kód	Průměr D (mm)	Tvrdost (°ShA)	Barva	Balení (m-info)	Cena (Kč/m)
0501 062	6	50	bílá	50	47,00
0501 065	6,5	60		25	75,00
0501 070	7	60		25	49,00
0501 071	7	50		25	52,90
0501 080	8	60		25	60,00
0501 090	9	60		25	78,00
0501 100	10	60		25	90,00
0501 102	12	60		25	96,00
0501 112	11	60		25	130,00
0501 127	12,7	60		25	140,00
0501 140	14	60	25	277,00	
0501 160	16	60	25	259,00	
0501 180	18	60	25	309,00	
0501 200	20	60	25	365,00	
0501 330	30	60	25	824,00	
0501 043	4,3	60	transparentní	25	38,00
0501 052	5	60		25	27,00
0501 061	6	60		25	37,00
0501 063	6	60		25	30,00
0501 072	7	60		25	49,00
0501 081	8	60		25	60,00
0501 111	11	50		25	140,80
0501 161	16	60		25	348,00
0501 441	40	60		5	1841,00
0501 033	3,2	80		červená	25
0501 150	15	60	50	215,00	



pryžové profily

PROFILY ZE SILIKONOVÉ KOMPAKTNÍ PRYŽE

ČTVERCOVÝ PRŮŘEZ

- standardní barva: bílá
- elastomer: **silikon** VMQ, GP 60 W
- tvrdost: **60 °Sh**
- hustota: 1190 kg/m³
- pracovní teplota: **-60 °C/+230 °C**

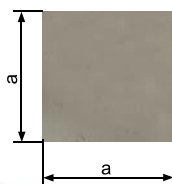

OBDELNÍKOVÝ PRŮŘEZ

- standardní barva: bílá
- elastomer: **silikon** VMQ, GP 60 W
- tvrdost: **60 °Sh**
- hustota: 1190 kg/m³
- pracovní teplota: **-60 °C/+230 °C**

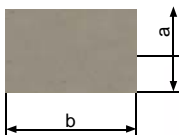

Obj. kód	Rozměr a x b (mm)	Tvrdost (°ShA)	Barva	Balení (m-info)	Cena (Kč/m)
0503 015	1,5x20	60	bílá	25	85,00
0503 017	3x6	60		25	34,00
0503 028	3x10	60		25	56,00
0503 030	3x20	60		25	99,00
0503 031	3,2x4,2	60		25	96,00
0503 032	3x25	60		25	80,00
0503 033	3x25	45		25	142,00
0503 034	3x25	75		25	98,00
0503 037	4x6	55		25	53,00
0503 038	4x8	55		50	55,00
0503 040	4x11	60		25	122,00
0503 053	5x35	60		25	290,00
0503 060	6x10	60		25	108,00
0503 061	6x8	60		25	72,00
0503 065	6x15	60		25	115,00
0503 070	7x9	60		25	93,00
0503 075	8x13	60		25	186,00

Obj. kód	Rozměr a x a (mm)	Tvrdost (°ShA)	Barva	Balení (m-info)	Cena (Kč/m)
0502 005	5x5	60	bílá	25	32,00
0502 006	6x6	60		25	47,00
0502 008	8x8	60		25	73,00
0502 010	10x10	60		10	135,00
0502 312	12x12	30		25	196,00
0502 412	12x12	45		25	462,00
0502 012	12x12	60		10	149,00
0502 015	15x15	60		25	231,00
0502 018	18x18	60		25	416,00
0502 020	20x20	60		25	515,00
0502 025	25x25	60		25	854,00
0502 030	30x30	60		25	904,00

Obj. kód	Rozměr a x b (mm)	Tvrdost (°ShA)	Barva	Balení (m-info)	Cena (Kč/m)	
0503 080	8x20	60	bílá	25	193,00	
0503 081	8,5x17	60		25	213,00	
0503 083	8x30	60		25	405,00	
0503 084	10x12	60		25	197,00	
0503 085	8x25	60		25	277,00	
0503 086	8x20	33		25	203,00	
0503 087	10x15	40		25	188,00	
0503 112	12x14	60		25	380,00	
0503 115	10x15	60		25	235,00	
0503 120	10x20	60		25	205,00	
0503 130	10x30	60		25	445,00	
0503 144	11x14	60		25	295,00	
0503 150	15x30	60		25	621,00	
0503 152	15x20	60		25	386,00	
0503 153	15x25	60		25	434,00	
0503 019	3x6	60		červená	25	34,00
0503 029	3x10	60			25	56,00
0503 016	3x6	45	transparentní	25	59,00	
0503 018	3,5x4	60		25	96,00	
0503 039	4x8	55		50	55,00	
0503 048	4x18	55		50	103,00	
0503 056	5x60	60		25	816,00	
0503 082	8x13	60		25	298,00	
0503 036	3x50	40		černá	25	216,00
0503 088	10x16	60			červenohnědá	25

➤ Další provedení na objednávku:

- transparentní a další RAL barvy
- jiné průměry
- jiný silikonový materiál

➤ Další tvarové profily ze silikonové kompaktní pryže dodáváme na zakázku (min. 25 m) – příklady profilů jsou uvedeny na straně 179.

👁️ Základní odolnost chemikáliím.

Těsnící desky ze silikonové pryže str. 151.

Lepidla na lepení silikonů str. 219–220.

➤ Vhodnost použití lepidla konzultujte s naším prodejním oddělením.

PRYŽOVÉ PROFILY „U“

↳ MIKROPORÉZNÍ „U“ PROFILY

- standardní barva: černošedá
- materiál: **EPDM (odolné povětrnostním vlivům)**
- pracovní teplota: **-30 °C/+80 °C**

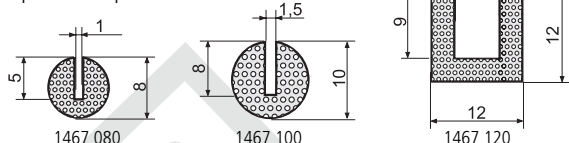

Obj. kód	Vnější rozměr (mm)	Šíře drážky (mm)	Balení (m-info)	Cena (Kč/m)
1467 080	8	1	200	13,00
1467 100	10	1,5	100	12,00
1467 120	12x12	6	100	16,00

PROFILY KRUHOVÉ S DRÁŽKOU

- standardní provedení:
- elastomer: **EPDM (odolné povětrnostním vlivům)** nebo dle tabulky, černá barva
- tvrdost: **70 °Sh**
- výroba profilů na zakázku z Vámi dodaných podkladů (výkresů, otisků, vzorků)

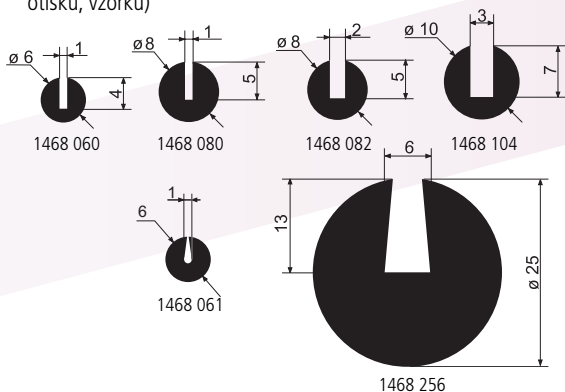

Obj. kód	Vnější průměr (mm)	Šíře drážky (mm)	Elastomer	Tvrdost (°ShA)	Balení (m-info)	Cena (Kč/m)
1468 060	6	1	EPDM	70	100	11,00
1468 080	8	1	EPDM	70	100	27,00
1468 082	8	2	EPDM	70	100	14,00
1468 104	10	3	EPDM	70	100	18,00

Obj. kód	Vnější průměr (mm)	Šíře drážky (mm)	Elastomer	Tvrdost (°ShA)	Hmotnost (kg/m)	Cena (Kč/kg)
1468 061	6	1	SBR/IR	60	0,05	153,00
1468 081	8	2	SBR/IR	60	0,07	170,00
1468 103	10	3	SBR/IR	60	0,09	139,00
1468 256	25	6	NBR – olejivzdorné	60	0,50	345,00
1468 311	30	11	EPDM	70	0,63	397,00

Profily z kruhového průřezu – tvaru hadice, z různých materiálů – 0542 xxx.

„U“ PROFILY – KOMPAKTNÍ EPDM PRYŽ (odolné povětrnostním vlivům)

- materiál: kompaktní pryž **EPDM (odolné povětrnostním vlivům)**, barva černá

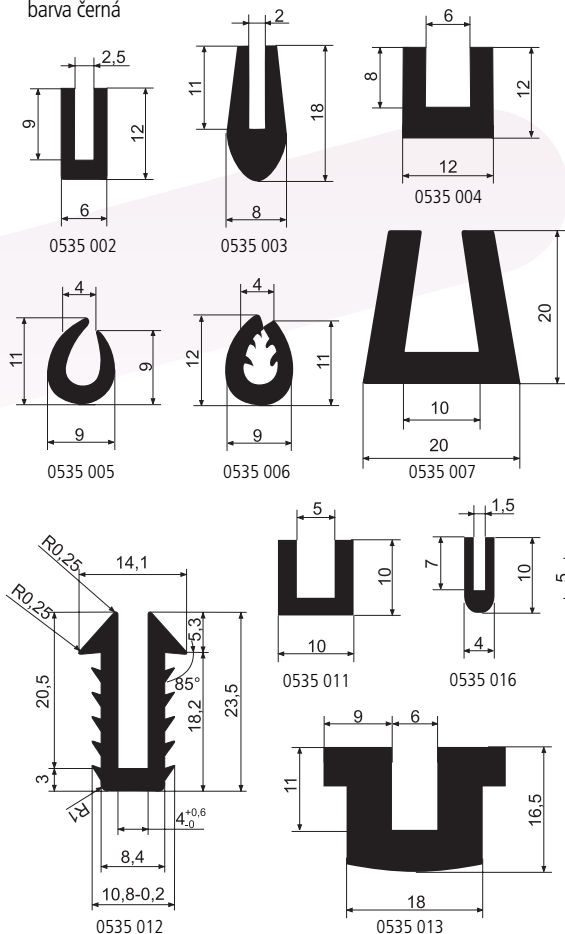

Obj. kód	Rozeř (mm)	Tvrdost (°ShA)	Balení (m-info)	Cena (Kč/m)
0535 002	6x9/2,5	60	100	20,00
0535 003	8x20/2	60	200	24,00
0535 004	12x12/6	60	100	27,00
0535 005	8x11/4	70	100	17,00
0535 006	9x12/4	60	100	18,00
0535 007	20x20/10	70	50	63,00
0535 011	10x10/5	60	100	35,00
0535 012	10,8x23,5/8,4	60	100	40,00
0535 013	12x18/6	70	50	82,00
0535 015	15x15/10	70	50	36,00
0535 016	10x4/1,5	70	100	27,00
0535 018	12x14/8	60	50	30,00
0535 022	20x30/20	70	50	101,00
0535 023	23x19/15	60	50	109,00



pryžové profily

PRYŽOVÉ PROFILY „U“

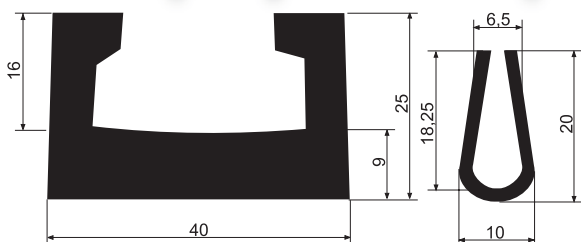

0535 027

0535 028

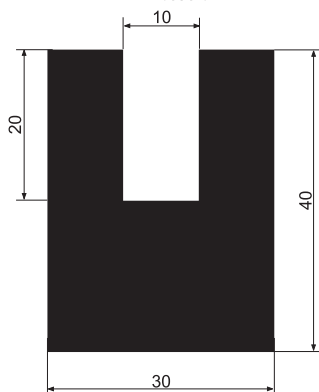

0535 030

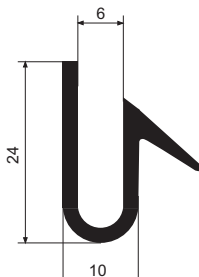

0535 031

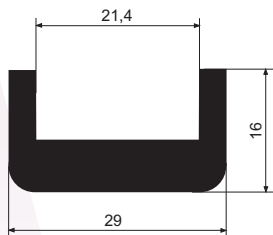

0535 032

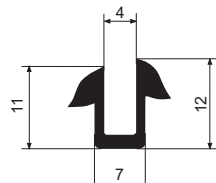

0535 033

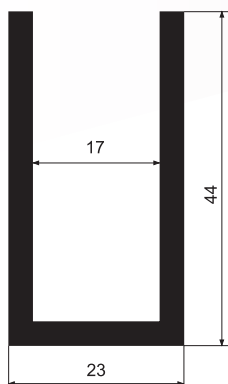

0535 035

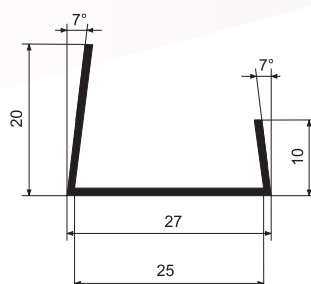

0535 038

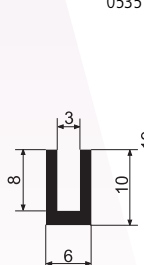

0535 049

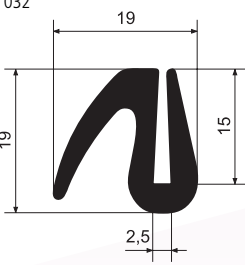

0535 060

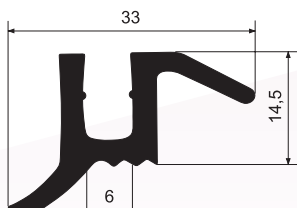

0535 065

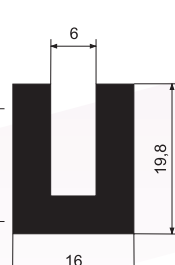

0535 067

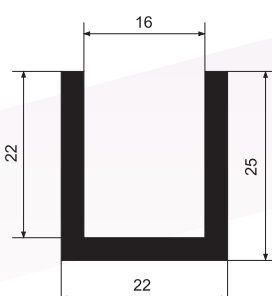

0535 068

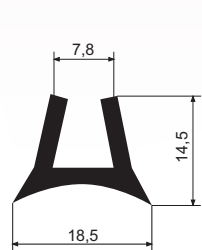

0535 072

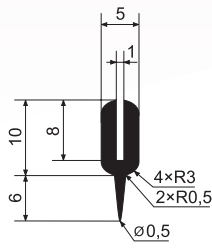

0535 078

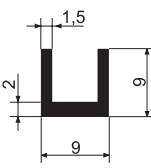

0535 090

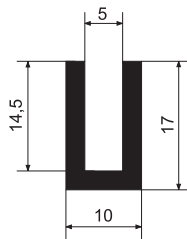

0535 095

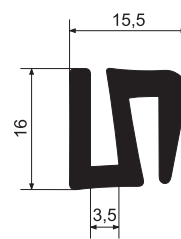

0535 136

Obj. kód	Rozměr (mm)	Tvrđost (°ShA)	Balení (m-Info)	Cena (Kč/m)
0535 027	25×40/9	80	25	285,00
0535 028	20×10/6,5	70	100	46,00
0535 030	30×40/10	60	25	281,00
0535 031	24×16/6	70	50	66,00
0535 032	16×29/21,4	70	25	96,00
0535 033	12×14/4	70	100	48,00
0535 035	23×44/17	60	50	70,00
0535 038	20×27/25	70	50	35,00
0535 049	6×10/3	70	100	36,00
0535 060	19×19/2,5	60	50	53,00
0535 065	14,5×33/6	70	50	77,00
0535 067	16×19,8/6	70	50	64,00
0535 068	22×25/16	70	50	55,00
0535 072	18,5×14,5/7,8	70	50	56,00
0535 078	5×16/1	70	50	26,00
0535 090	9×9/5,5	70	100	23,00
0535 095	9×15/5	60	100	135,00
0535 136	15×16,3/2,8	70	50	62,00

➤ Další „U“ profily z kompaktní EPDM pryže dodáváme na objednávku.

Další profily z kompaktní EPDM pryže (kruhové, čtvercové a obdélníkové průřezy) str. 163.

Těsnící pryže EPDM v rolích str. 150, 154.

„U“ PROFILY – KOMPAKTNÍ PRYŽ (olejivzdorné a jiné)

- standardní materiál: NBR – olejivzdorný, SBR/NR pro všeobecné použití, EPDM – odolná povětrnostním vlivům
- standardní barva: černá se stopami po šedém klouzku
- elastomer a tvrdost dle specifikace v tabulce

Obj. kód	Rozměr (mm)	Elastomer	Tvrdost (°ShA)	Hmotnost (kg/m)	Cena (Kč/kg)
0535 017	12×7/2	NBR – olejivzdorné	60	0,070	345,00
0535 021	22×8/3	NBR – olejivzdorné	60	0,123	345,00
0535 024	35×25/9	SBR/NR	60	0,940	343,00
0535 029	8×12/4	SBR/NR	60	0,090	345,00
0535 050	8×12/4	SBR/NR	60	0,090	345,00
0535 051	4×7,5/0,8	NBR – olejivzdorné	60	0,035	345,00
0535 052	8×14/2	SBR/NR	60	0,100	345,00
0535 053	22×32×22/4×9	SBR/NR	60	0,600	345,00
0535 054	23×34/4	SBR – všeobecné	60	1,030	345,00
0535 055	36×20	SBR – všeobecné	60	0,040	345,00
0535 056	30×23/8	NBR – olejivzdorné	60	0,470	345,00
0535 057	18×12/3	SBR/NR	60	0,210	345,00
0535 058	10×18/5	NBR – olejivzdorné	60	0,100	345,00
0535 059	32×12/4	NBR – olejivzdorné	60	0,362	345,00
0535 063	30×23/8	NBR – olejivzdorné	60	0,500	345,00
0535 061*	18×12/3	IR/NR	70	0,380	345,00
0535 062*	37×28/10	IR/NR	60	0,470	365,00
0535 162**	16×31/1	EPDM	60	0,178	113,00

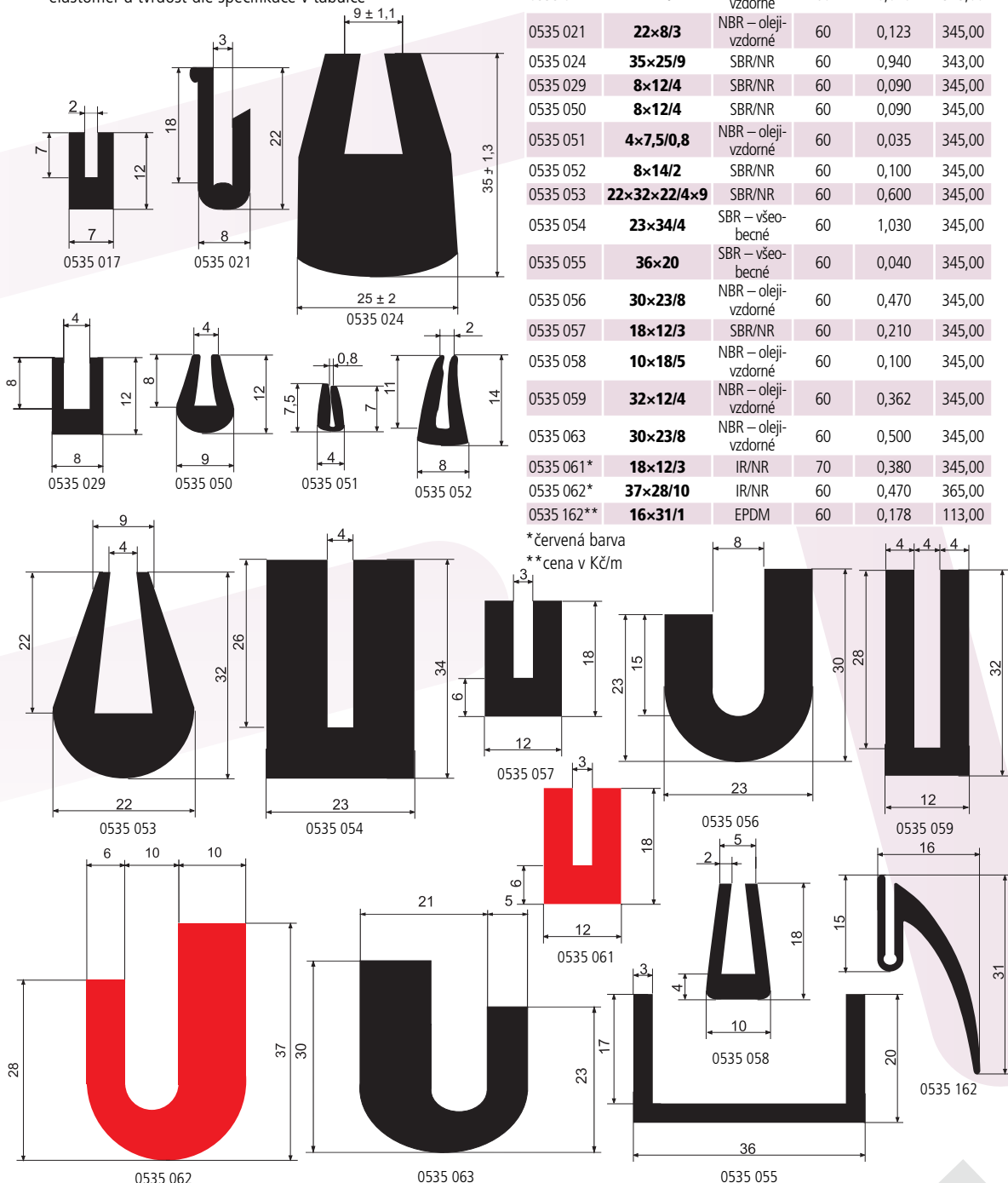

* červená barva
** cena v Kč/m

➤ Další tvarové profily z kompaktní olejivzdorné NBR pryže a dalších směsí na objednávku.
Další profily z kompaktní olejivzdorné NBR pryže (kruhové, čtvercové a obdélníkové průřezy) str. 165.
Olejivzdorné těsnící pryže NBR v rolích str. 150, 154.



pryžové profily

PROFILY TVARU „NOTA“, „e“, „L“

- standardní materiál: elastomer dle specifikace v tabulce, barva černá
- tvrdost dle uvedení v tabulce
- NBR – olejvzdorná, SBR/NR pro všeobecné použití, EPDM – odolná povětrnostním vlivům

Obj. kód	Rozměr (mm)	Typ	Elastomer	Tvrdost (°ShA)	Hmotnost (kg/m)	Balení (Mj.-info)	Mj.	Cena (Kč/Mj.)
0536 001	12×13/2		SBR – všeobecné	60	0,080	1 kg		345,00
0536 039	21×22×2,5	e	EPDM	60	0,230	50 m		327,00
0536 080	20×20/2,5		EPDM	70	0,200	50 m		70,00
0536 252	20×18×2		EPDM	60	0,180	50 m		69,00
0536 003	20×20×délka 2500 mm	L	NBR – olejvzdorné	60	0,140	1 kg		345,00
0536 215	20×20/4		EPDM	70	0,160	50 m		35,00
0536 004	19×46×délka 2500 mm		SBR/NR	60	0,410	1 ks		374,00
0536 013	10×36×délka 2500 mm		SBR/NR	60	0,240	1 kg		345,00
0536 014	10×30		EPDM	mikro	0,090	50 m		33,00
0536 018	10×30		EPDM	mikro	0,085	100 m		26,00
0536 035	10×35	NOTA	EPDM	mikro	0,090	100 m		43,00
0536 040	40×50×délka 5100 mm		NBR – olejvzdorné	60	0,729	1 kg		395,00
0536 041	8×59		EPDM	70	0,170	100 m		38,00
0536 044	19×46×délka 4400 mm		EPDM	60	0,360	1 ks		658,00
0536 046	19×46×délka 4400 mm		NBR – olejvzdorné	60	0,360	1 ks		658,00

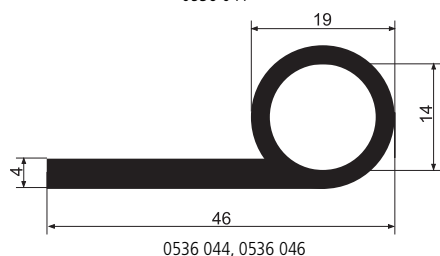
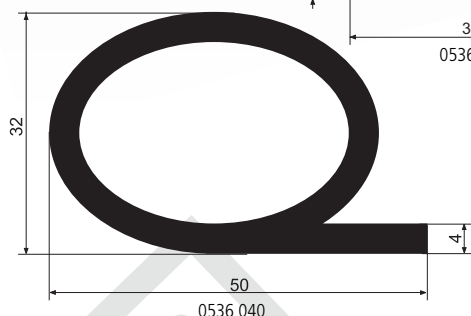
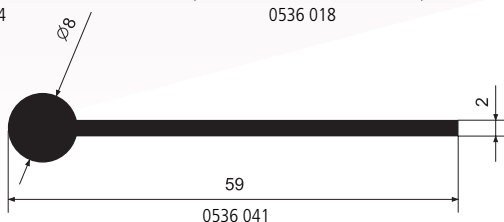
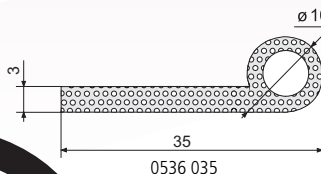
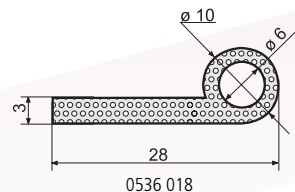
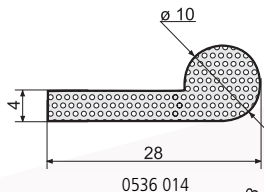
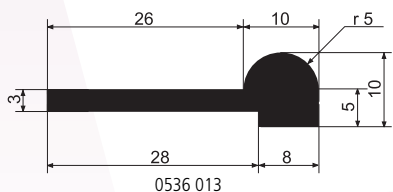
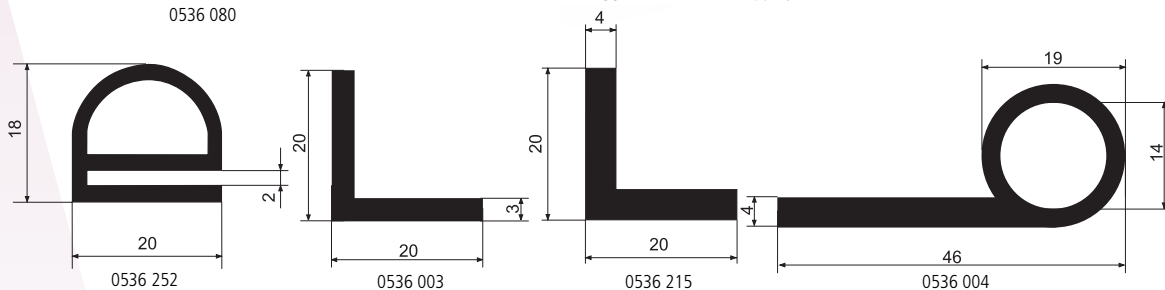
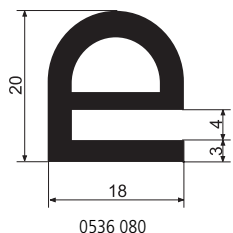
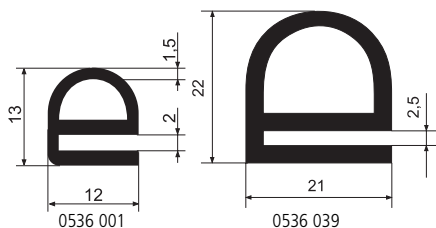

pryžové profily

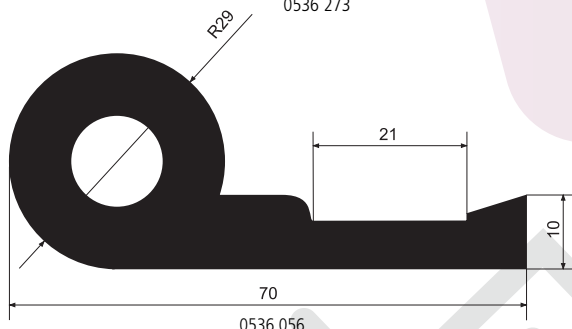
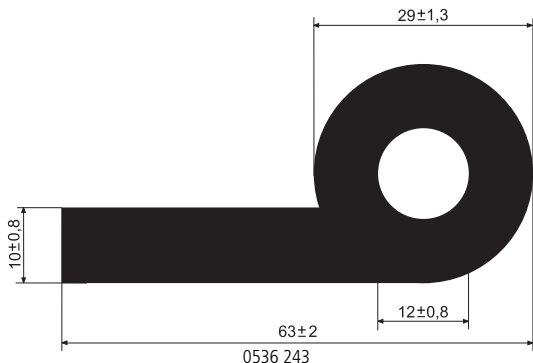
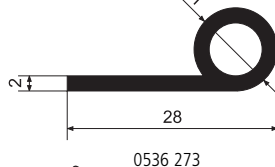
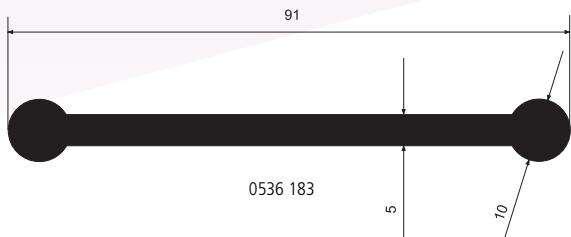
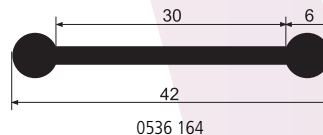
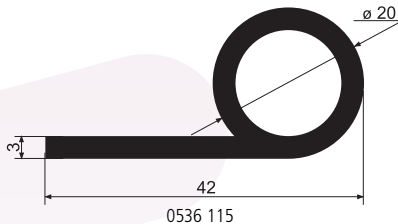
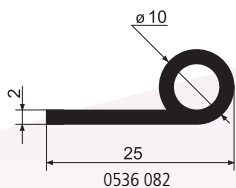
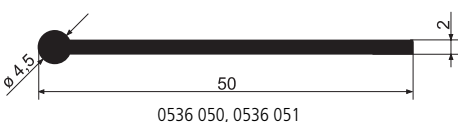
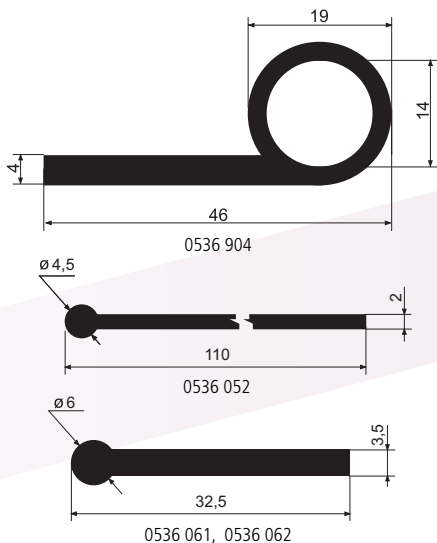

Obj. kód	Rozměr (mm)	Typ	Elastomer	Tvrđost (°ShA)	Hmotnost (kg/m)	Balení (Mj.-info)	Mj.	Cena (Kč/Mj.)
0536 904	19x46xdélka 4400 mm		SBR – všeobecné	60	0,360	1 ks		658,00
0536 050	4,5x50		EPDM	70	0,285	100 m		38,00
0536 051	4,5x50		EPDM	50	0,285	100 m		36,00
0536 052	4,5x110		EPDM	50	0,285	50 m		67,00
0536 053	4,5x50		EPDM	50	0,160	100 m		42,00
0536 054	27x14/2,5		EPDM	70	0,140	50 m		109,00
0536 061	6x32		EPDM	60	0,130	100 m		42,00
0536 062	6x32	NOTA	EPDM	70	0,130	100 m		41,00
0536 082	25x10/2		EPDM	70	0,110	100 m		36,00
0536 115	20x42/3		EPDM	60	0,300	50 m		67,00
0536 164	6x42/30		EPDM	60	0,175	50 m		45,00
0536 183	91x81/10xdélka 1750 mm		EPDM	60	0,671	1 ks		476,00
0536 187	36x7/3		EPDM	70	0,150	50 m		47,00
0536 243	29x65/10		EPDM	60	1,150	25 m		474,00
0536 273	28x11/2		EPDM	70	0,131	50 m		48,00
0536 056	70x29		EPDM	70	1,12	25 m		416,00



pryžové profily

PROFILY TVARU „T“

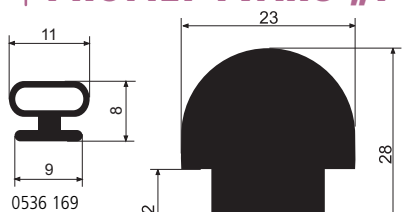

0536 169

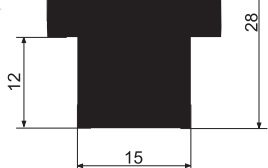

0536 009

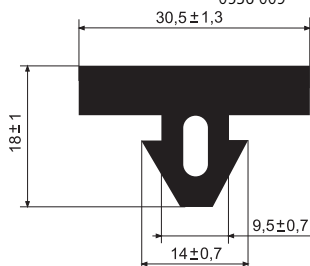

0536 081

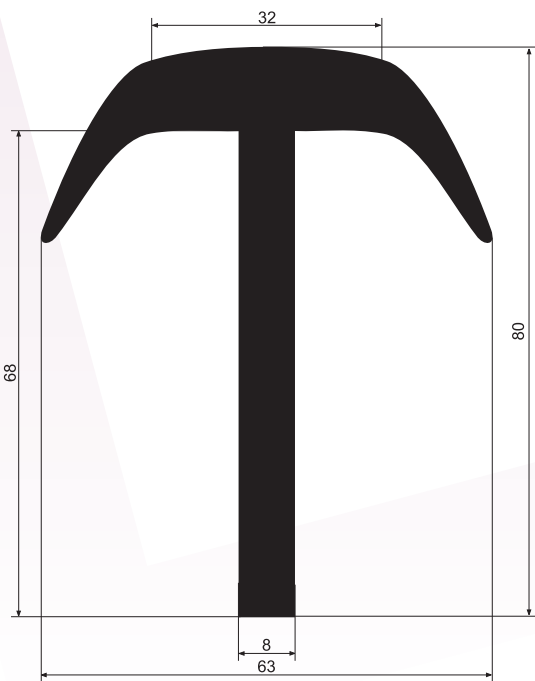

0536 120

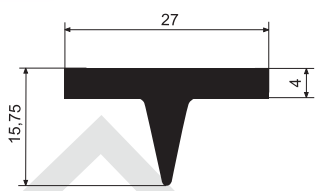

0536 182

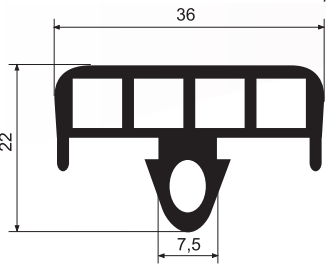

0536 133

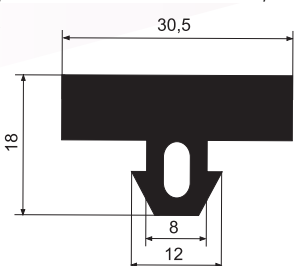

0536 147

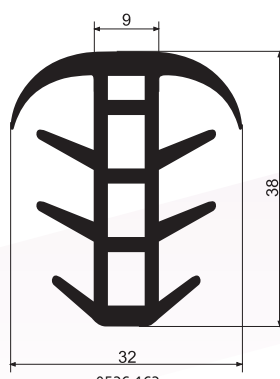

0536 163

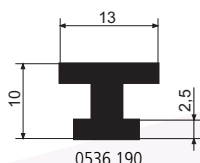

0536 190

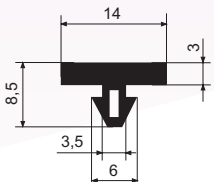

0536 193

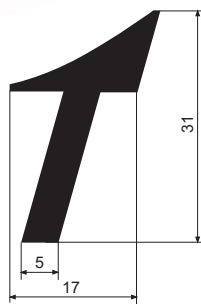

0536 172

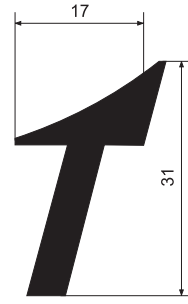

0536 174

Obj. kód	Rozměr (mm)	Elastomer	Tvrdość (°ShA)	Hmotnost (kg/m)	Balení (Mj.-info)	Měrná jednotka	Cena (Kč/Mj.)
0536 169	8×11/2	EPDM	70	0,090	100	m	41,00
0536 009	23×28	SBR – všeobecné	60	0,570	1	kg	345,00
0536 081	18×30,5/9,5	EPDM	70	0,400	50	m	69,00
0536 120	65×80/8×délka 3150 mm	EPDM	70	1,273	1	ks	827,00
0536 133	36×22/7,5	EPDM	70	0,440	25	m	66,00
0536 147	18×30,5/8	EPDM	70	0,453	50	m	66,00
0536 163	32×38/9	EPDM	70	0,450	50	m	60,00
0536 172	17×31/5	EPDM	70	0,276	25	m	75,00
0536 174	21×7/3	EPDM	70	0,067	50	m	42,00
0536 175	50×70/11×délka 3200 mm	EPDM	70	1,628	1	ks	1793,00
0536 182	27×15/2	EPDM	70	0,200	30	m	81,00
0536 190	10×13/2	NBR – olejivzdorné	60	0,120	1	kg	345,00
0536 193	14×8,5/6	EPDM	60	0,073	50	m	47,00
0536 212	36×25/13	EPDM	70	0,460	25	m	94,00
0536 226	12×20/3	EPDM	70	0,204	100	m	49,00

pryžové profily

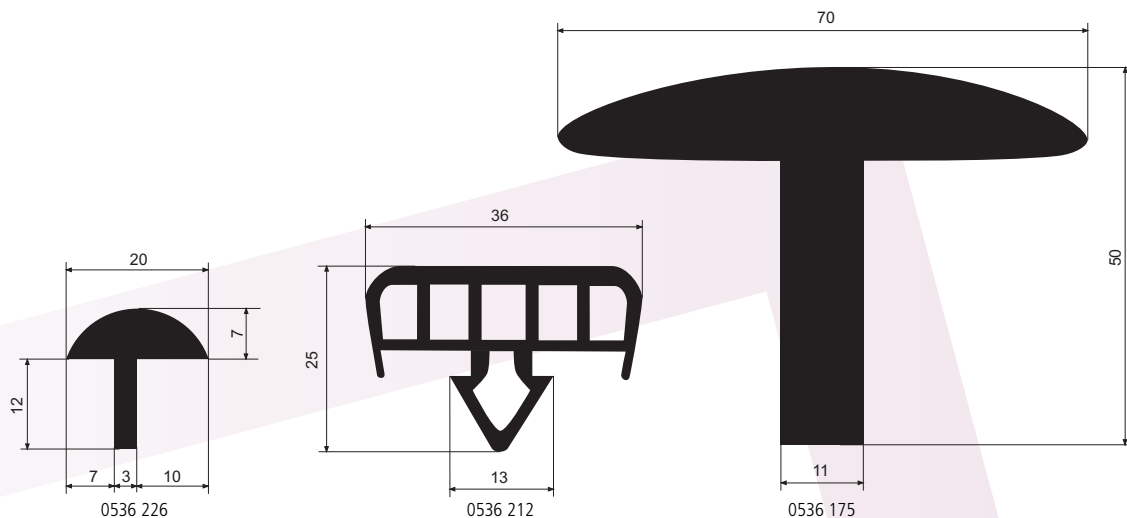

PROFILY TVARU „OBJÍMKA“

- standardní materiál: **EPDM – odolná povětrnostním vlivům**, barva černá, některé profily se stopami po šedém klouzku
- jsou vyráběny převážně na objednávku
- výroba profilů na zakázku z Vámi dodaných podkladů (výkresů, otisků, vzorků)

Obj. kód	Rozměr (mm)	Pro nasunutí na sílu materiálu (mm)	Tvrdość (°ShA)	Balení (m-info)	Cena (Kč/m)
0536 015	20	1,5	70	50	22,00
0536 089	20	5	60	50	92,00
0536 016	25	1,5	70	50	30,00
0536 101	30	4,5	60	50	111,00
0536 007	40	3,2	70	50	73,00
0536 246	40	5,2	70	50	66,00
0536 230	50	5	60	50	88,00
0536 216	50	6	70	25	125,00
0536 231	54	19	70	25	200,00

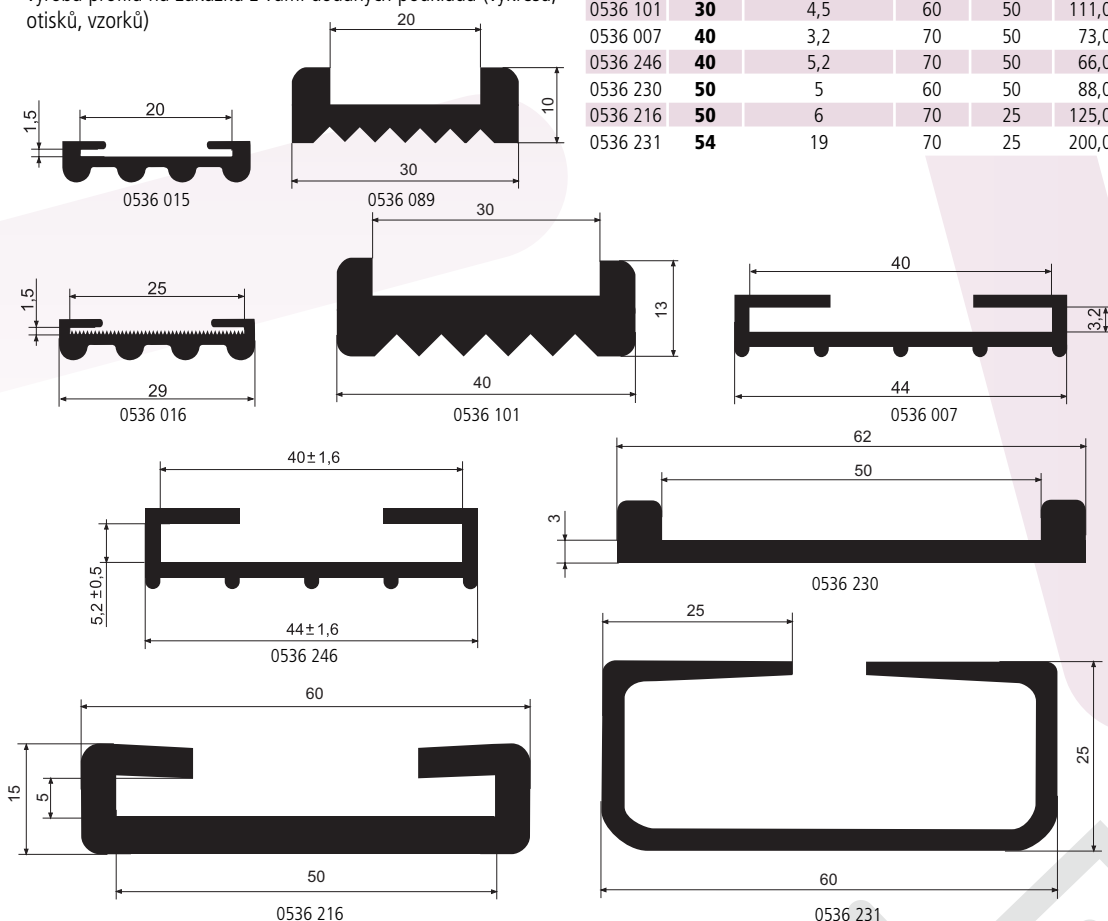



pryžové profily

PROFILY OSTATNÍ

- standardní materiál: **NBR, SBR, IR/NR** nebo **EPDM**, barva černá nebo červená, některé profily se stopami po šedém klouzku
- **tvrdost 60 °Sh**
- jsou vyráběny převážně na objednávku
- výroba profilů na zakázku z Vámi dodaných podkladů (výkresů, otisků, vzorků)

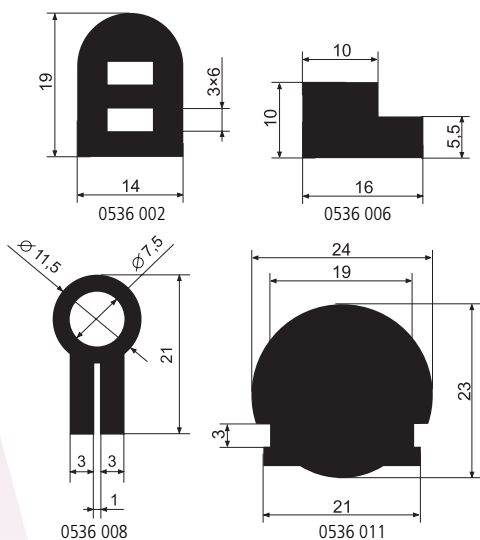

Obj. kód	Rozeř (mm)	Elastomer	Tvrdost (°ShA)	Hmotnost (kg/m)	Balení (Mj.-info)	Mj.	Cena (Kč/Mj.)
0536 002	14x19	SBR – všeobecné	60	0,25	1	kg	345,00
0536 006	10x16x10/5,5	NBR – oleji-vzdorné	60	0,15	1	kg	345,00
0536 008	10x21x7,5/2	SBR/NR	60	0,16	1	kg	345,00
0536 010	19x21x16	NBR – oleji-vzdorné	60	0,45	1	kg	345,00
0536 011	23x24	NBR – oleji-vzdorné	60	0,6	1	kg	345,00
0536 012	25x30	NBR – oleji-vzdorné	60	0,64	1	kg	345,00
0536 017*	15x15x20	IR/NR	70	0,33	1	kg	345,00
0536 020	10x20	NBR – oleji-vzdorné	60	0,200	1	kg	345,00
0536 023*	24x23	IR/NR	70	0,600	1	kg	345,00
0536 028	15x15x13	EPDM	70	0,205	50	m	70,00
0536 033	7x7,5/3	EPDM	40	0,060	25	m	35,00
0536 060	19x18	EPDM	70	0,400	1	kg	345,00
0536 063	10x16/5	EPDM	70	0,110	50	m	52,00
0536 083	23x27x2	EPDM	70	0,345	50	m	93,00
0536 093	25x32/5	EPDM	70	0,447	50	m	139,00

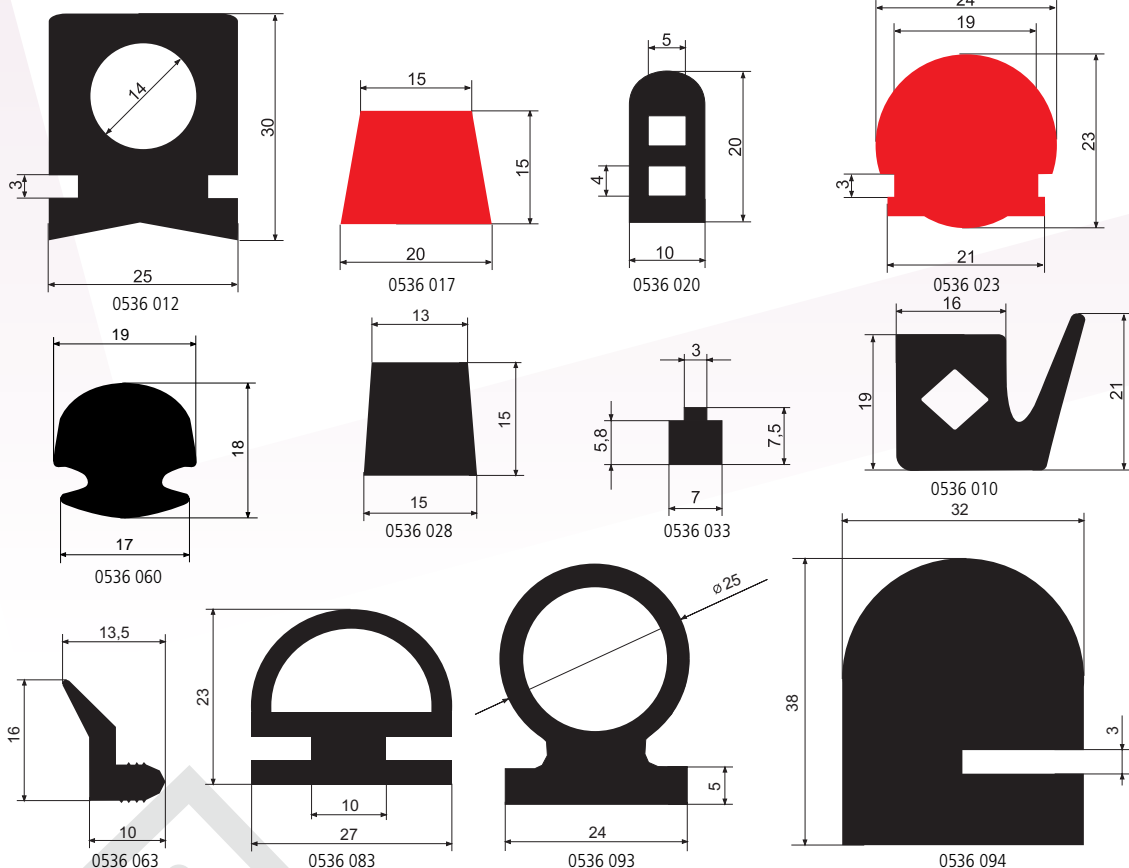

pryžové profily

Obj. kód	Rozměr (mm)	Elastomer	Tvrdość (°ShA)	Hmotnosť (kg/m)	Balení (Mj.-info)	Mj.	Cena (Kč/Mj.)
0536 094	32×38/3	EPDM	40	1,070	40	m	384,00
0536 118	19×20/4	EPDM	60	0,259	50	m	82,00
0536 121	11×33/10	EPDM	70	0,255	50	m	50,00
0536 132	13×17/8	NBR – oleji-vzdorné	60	0,195	1	kg	345,00
0536 143	12×18	NBR – oleji-vzdorné	45	0,226	1	kg	345,00
0536 149	15×29/4	EPDM	70	0,116	100	m	38,00
0536 157	15×26×23	EPDM	60	0,185	50	m	70,00
0536 166	15,5×16,5/2	EPDM	60	0,130	100	m	47,00
0536 167	25×29/20 ×5500	EPDM	60	1,820	1	ks	347,00
0536 176	19,5×14/7,5	EPDM	80	0,258	25	m	79,00
0536 179	13×35/7	EPDM	70	0,200	30	m	95,00
0536 181	22×26/5	EPDM	70	0,237	50	m	142,00
0536 117	42×52×8200	EPDM	50	0,900	1	ks	1410,00
0536 184	42×52×8100	EPDM	50	1,288	1	ks	1084,00
0536 185	42×52×8000	EPDM	50	1,288	1	ks	1069,00
0536 192	14,5×17,4/6	EPDM	70	0,151	50	m	30,00
0536 210	9×20/5	EPDM	60	0,270	100	m	49,00
0536 223	9×8/5	NBR – oleji-vzdorné	60	0,058	100	m	35,00
0536 227	9×5/1	EPDM	70	0,066	100	m	74,00
0536 233	9×14/2,4	EPDM	60	0,067	100	m	18,00
0536 247	3×13/1,5	NBR – oleji-vzdorné	60	0,032	1	kg	452,00

*barva červená

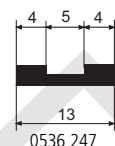
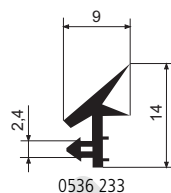
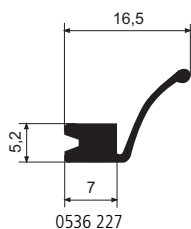
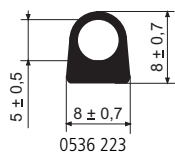
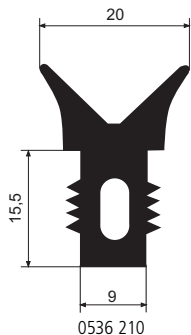
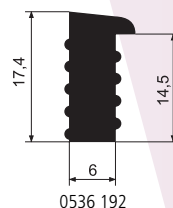
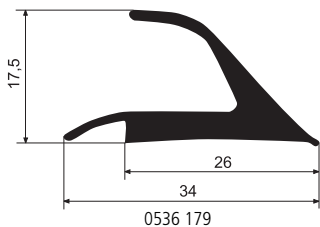
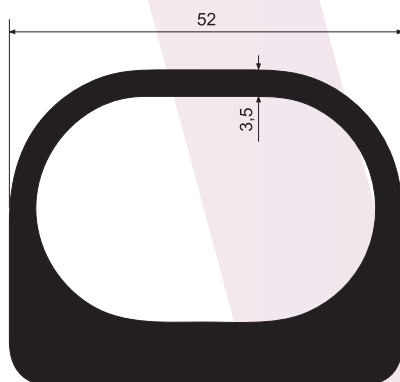
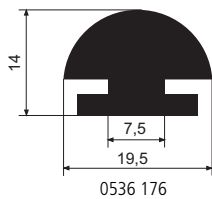
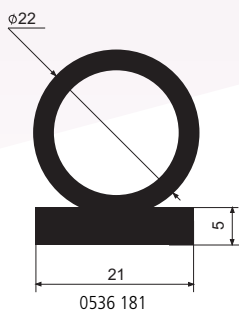
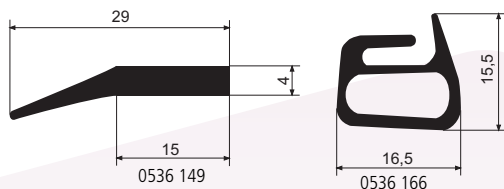
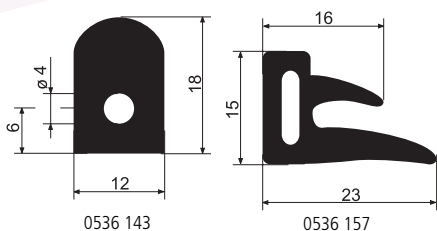
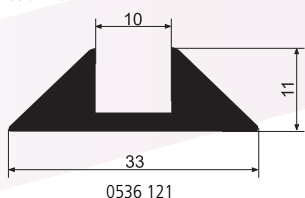
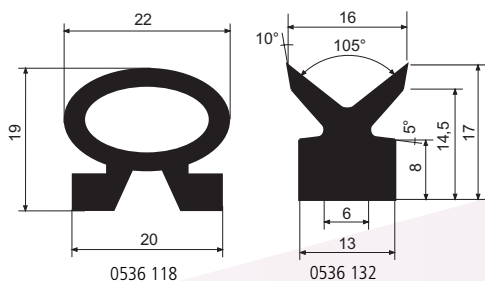



pryžové profily

PROFILY OSTATNÍ

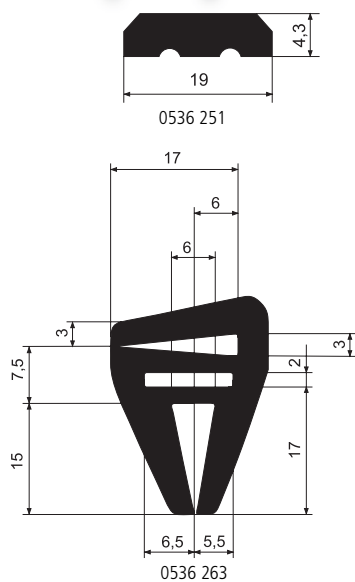

Obj. kód	Rozměr (mm)	Elastomer	Tvrdost (°ShA)	Hmotnost (kg/m)	Balení (Mj.-info)	Mj.	Cena (Kč/Mj.)
0536 251	4,3×19	NBR – oleji-vzdorné	60	0,106	1	kg	408,00
0536 263	21×29/3	EPDM	70	0,39	1	kg	345,00
0536 267	16×15×12	EPDM	70	0,241	1	kg	345,00
0536 271	11×33/8	EPDM	70	0,28	50	m	70,00
0536 317	22,6×26,8/2,6	EPDM	70	0,25	50	m	50,00
0536 200	14×52/10	EPDM	60	0,55	25	m	189,00
0536 201	20×39/4	EPDM	70	0,6	25	m	176,00
0536 232	14×28/2,5	EPDM	60	0,82	25	m	256,00
0536 360	14,4×23,7/7	SBR – všeobecné	60	0,25	1	m	83,00

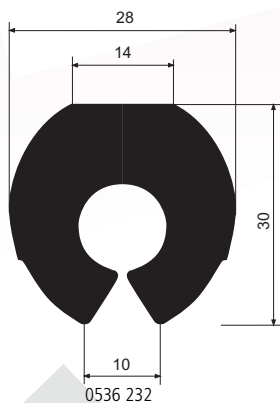
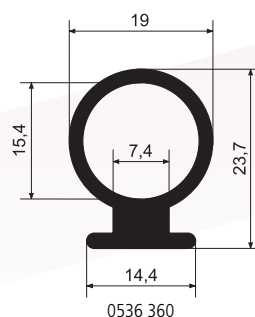
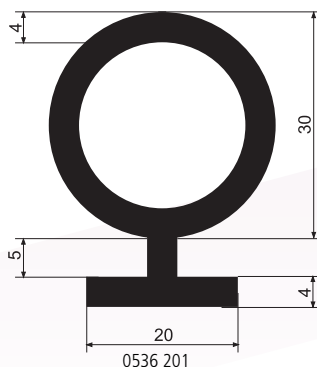
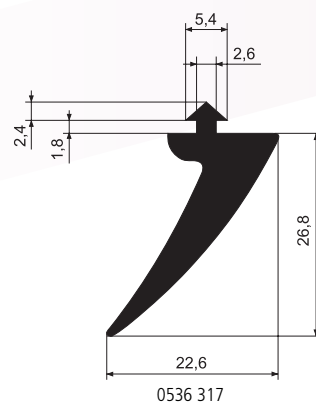
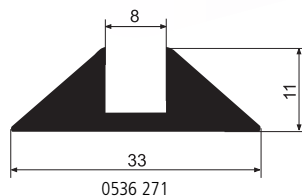
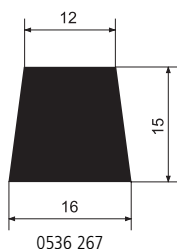

👁️ Dodáváme i profily se sametkou – 1528 xxx.

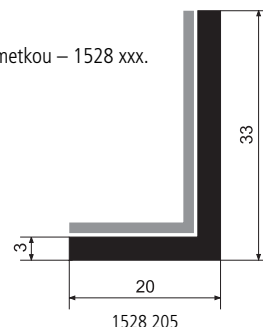
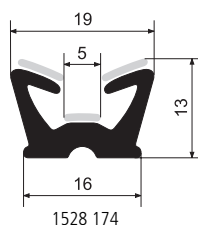

👁️ Další cca 1500 typů profilů v nabídce.

pryžové profily

PROFILY ZE SILIKONOVÉ PRYŽE

- na objednávku dodáváme různé typy profilů ze silikonové kompaktní pryže

Profilů mají **obvykle tyto parametry:**

- standardní barva: transparentní, elastomer: silikon VMQ
- tvrdost: **60 °Sh**, hustota: 1190 kg/m³
- pracovní teplota: **-60 °C/+200 °C**
- termín dodání: 4 týdny
- **minimum: 25 m**, cena profilu závisí na objednaném množství
- za vývoj nového profilu účtujeme průměrně 180,-€ (hubice zůstává v majetku dodavatele)
- při výběru z již existujících profilů se žádný vývoj nehradí

Navštivte naši adresu pro silikonové profily na míru:

<http://www.gumex.cz/html/profilu-na-miru.html>

- vyberte si jeden ze 136 základních tvarů silikonových profilů, dosadíte hodnoty k jednotlivým kótám dle nabídky tabulky, udejte množství a odešlete poptávku a my Vám nabídneme profil, na který již **existuje vytlačovací nástroj nebo Vám vytvoříme profil přesně dle Vašich rozměrů viz. červený odkaz „Vlastní rozměry profilů“**.

Pro zakázkovou výrobu profilů jiných tvarů, než jaké uvádíme na našem webu, potřebujeme mít: technický výkres výrobku nebo jeho vzorek, znát tvrdost, barvu, případně další specifikace.

- objednávací kód silikonových profilů vyráběných na objednávku – 0504 xxx.

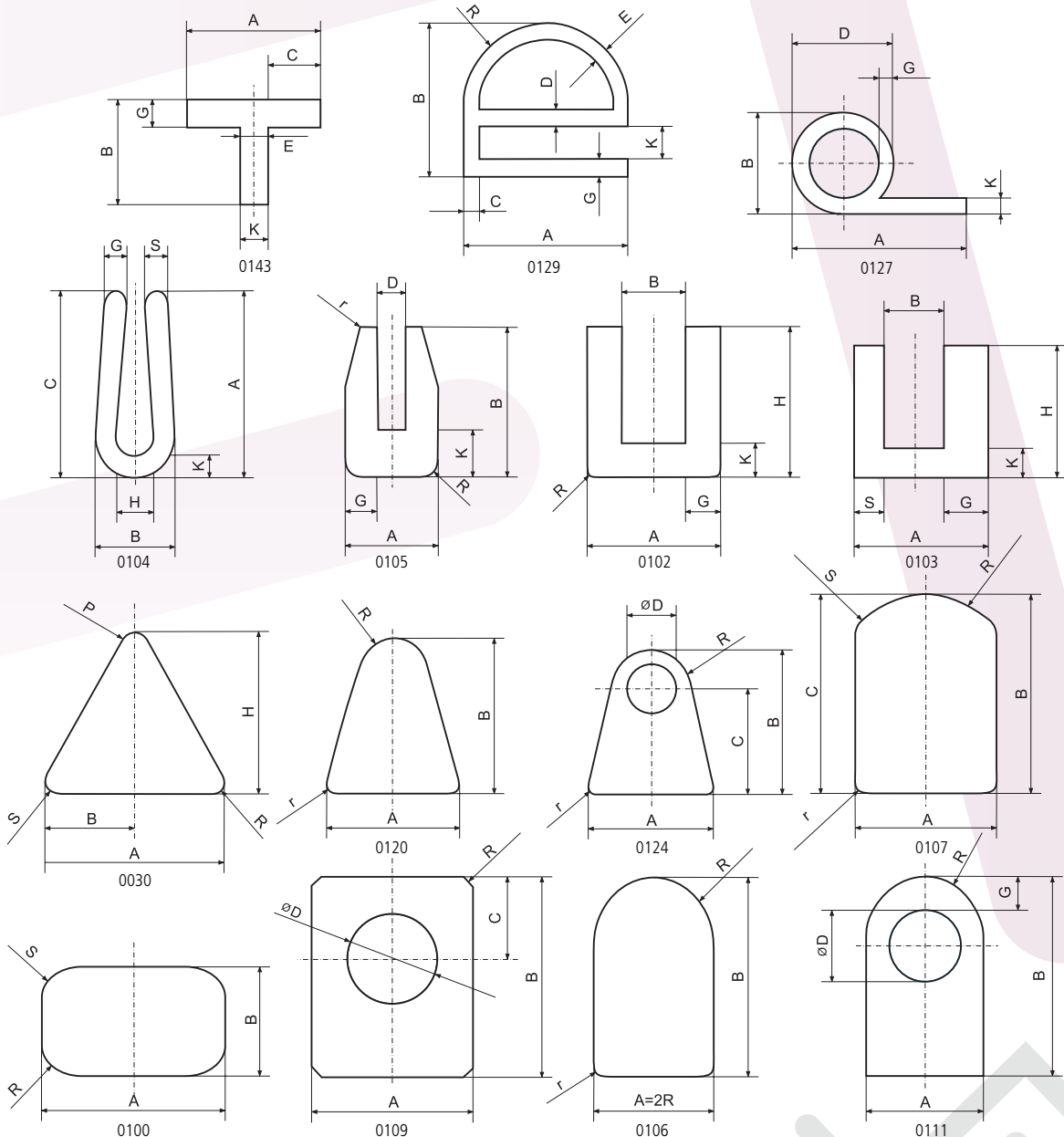



pryžové profily

PROFILY ZE SILIKONOVÉ PRYŽE
/ PROFILY PIRELI – PROFILY S KOVOVOU VÝZTUHOU

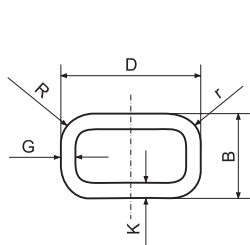

0153

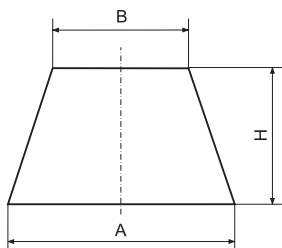

0023

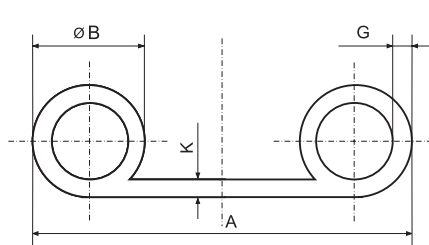

0128

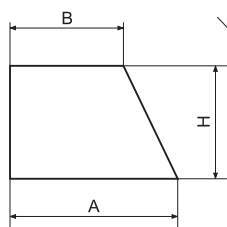

0024

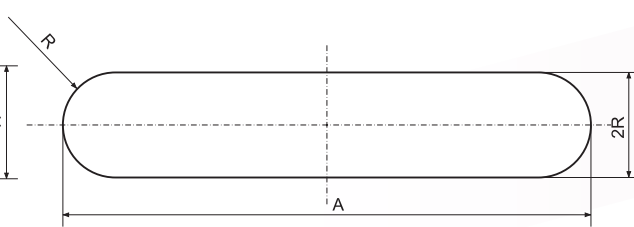

0101

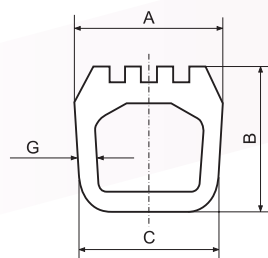

0183

PROFILY PIRELI – PROFILY S KOVOVOU VÝZTUHOU

„U“ PROFIL PIRELI

- standardní parametry: černá barva, EPDM nebo PVC
- dobrá odolnost povětrnostním vlivům a ozónu, oděru, chemikáliím
- standardní provedení: s ocelovou výztuhou
- pracovní teplota pro EPDM: $-40\text{ }^{\circ}\text{C}/+100\text{ }^{\circ}\text{C}$
- pracovní teplota pro PVC: $-20\text{ }^{\circ}\text{C}/+60\text{ }^{\circ}\text{C}$

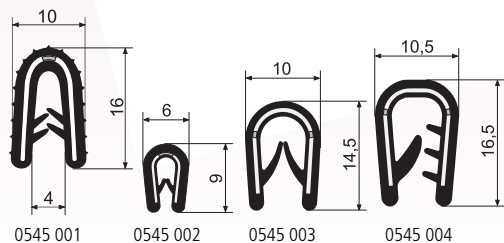

0545 001

0545 002

0545 003

0545 004

Obj. kód	Typ	Materiál	Pro nasunutí na materiálu síly (mm)	Barva	Balení (m-info)	Cena (Kč/m)
0545 001	273449121001	EPDM	2–3	černá	25	29,00
0545 002	A1010	PVC	1–2	černá	100	26,00
0545 003	A1015	PVC	1–4	černá	100	32,00
0545 004	A1024/4	PVC	2–4	černá	100	35,00
0545005	A1011	PVC	1–2	bílá	100	37,00
0545 006	A2051	PVC	1–3	černá	100	43,00
0545 007	A1012	PVC	1–2	šedá	100	27,00
0545 008	A2613	EPDM	1–4	černá	100	75,00
0545 009	A1019/8	PVC	6–8	černá	100	42,00
0545 010	A1013	PVC	1–2	černá	100	28,00
0545 011	A1014	PVC	1–2	bílá	100	95,00
0545 013	A1009	PVC	0,8–1,5	černá	25	25,00

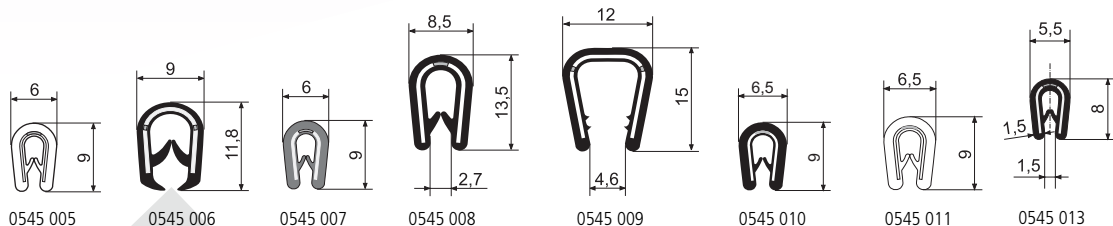

0545 005

0545 006

0545 007

0545 008

0545 009

0545 010

0545 011

0545 013

➤ Další profily na objednávku v nabídce.

„U“ PROFIL PIRELI S BOČNÍM TĚSNĚNÍM

- standardní parametry: černá barva, EPDM
- dobrá odolnost povětrnostním vlivům a ozónu, oděru, chemikáliím
- standardní provedení: s ocelovou výztuhou
- pracovní teplota: -40 °C/+100 °C

Obj. kód	Typ	Materiál	Pro nasunutí na materiálu síly (mm)	Balení (m-info)	Cena (Kč/m)
0546 001	2734492210017033	EPDM	2-3	20	37,00
0546 002	A1101	U-PVC, břicho EPDM	1-2	100	54,00
0546 003	A1100	U-PVC, břicho EPDM	1-4	50	88,00
0546 004	A1503	EPDM	1-3,5	25	72,00
0546 005	A1549	EPDM	2	50	47,00
0546 006	A2540	EPDM	2-4	25	54,00
0546 007	A3224/6	EPDM	5-6	75	78,00
0546 008	A2106/4	U-PVC, břicho EPDM	2,5-4	50	133,00
0546 009	A1103	U-PVC, břicho EPDM	1-4	50	76,00
0546 010	A3074	EPDM	1-2	50	62,00
0546 011	A2554	EPDM	1,5-3	25	96,00
0546 012	A2539	EPDM	1,5-3	25/100	64,00
0546 013	A2533	EPDM	2-2,5	100	49,00
0546 014	A2126	EPDM	2-4	25	229,00
0546 015	A2506 S	EPDM	2	50/100	53,00
0546 016	A1526	U-PVC, břicho EPDM	1-3,5	100	110,00
0546 017	A1114	U-PVC, břicho EPDM	1-4	50	71,00
0546 018	A2541	U-PVC, břicho EPDM	4-6	25	119,00

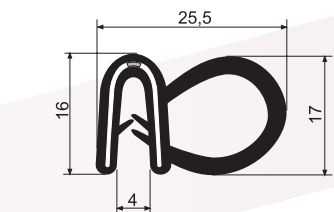

0546 001

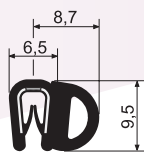

0546 002

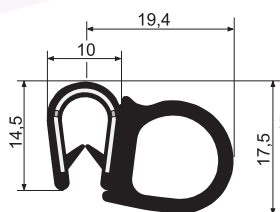

0546 003

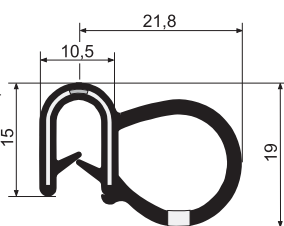

0546 004

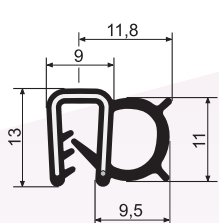

0546 005

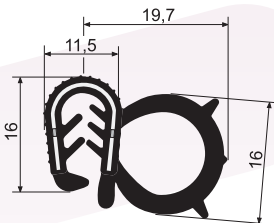

0546 006

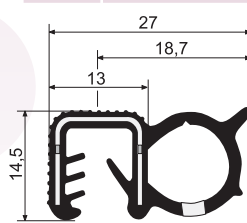

0546 007

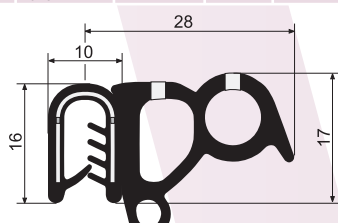

0546 008

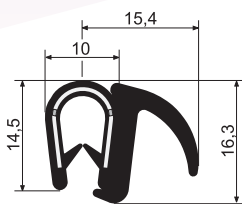

0546 009

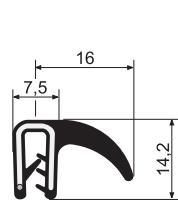

0546 010

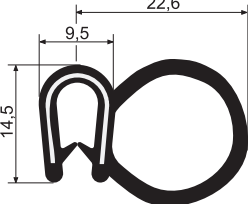

0546 011

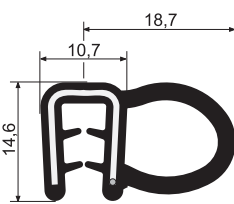

0546 012

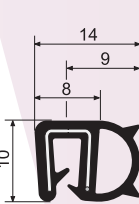

0546 013

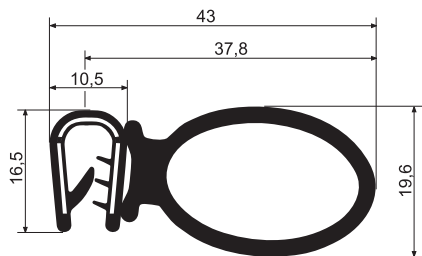

0546 014

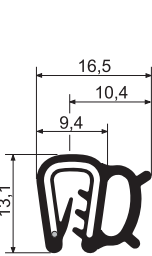

0546 015

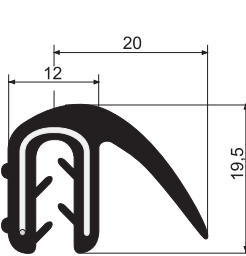

0546 016

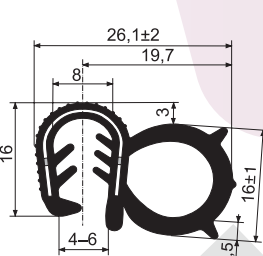

0546 018

➤ Další profily na objednávku v nabídce.

➤ Profily z jiných materiálů a kombinací materiálů na zakázku.



„U“ PROFIL PIRELI S HORNÍM TĚSNĚNÍM

- standardní parametry: černá barva, EPDM nebo PVC
- dobrá odolnost povětrnostním vlivům a ozónu, oděru, chemikáliím
- standardní provedení: s ocelovou výztuhou
- pracovní teplota: -40 °C/+100 °C

Obj. kód	Typ	Materiál	Pro nasunutí na materiál síly (mm)	Balení (m-info)	Cena (Kč/m)
0547 001	A1102	U-PVC, břicho EPDM	1-4	50	70,00
0547 002	A1104/2	U-PVC, břicho EPDM	1-2,5	50	85,00
0547 003	A1110	U-PVC, břicho EPDM	1-4	50	110,00
0547 004	A2513	EPDM	1-3	50	47,00
0547 005	A2516/2	EPDM	1-2,5	50	62,00
0547 016	A2516/4	EPDM	2-4	50	63,00
0547 006	A1117	U-PVC, břicho EPDM	1-4	50	103,00
0547 007	A2207	U-PVC, břicho EPDM	4-6	50	71,00
0547 008	A1500	EPDM	2-4	50	78,00
0547 009	A1119	EPDM	1-4	50	130,00
0547 010	A1077	U-PVC, břicho EPDM	0,5-3	100	54,00
0547 011	A3525-MA	U-PVC, břicho EPDM	1-4	100	138,00
0547 012	A1501	EPDM	1,5-2,5	50	70,00
0547 013	A1105/6	EPDM	4-6	25	159,00
0547 014	A1105/4	EPDM	2-4	25	159,00
0547 015	A2518	EPDM	1-2	50	41,00

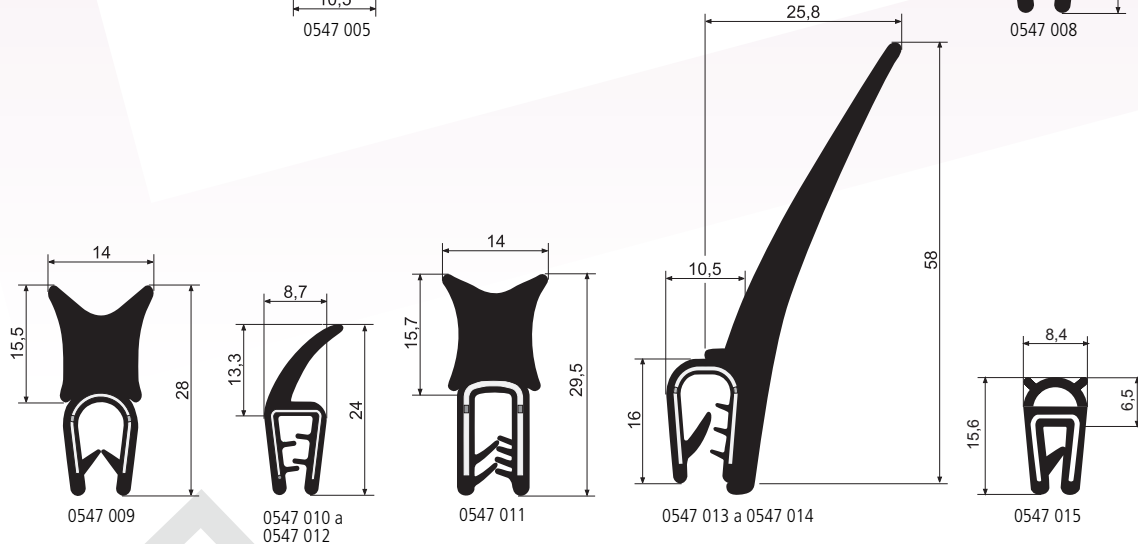
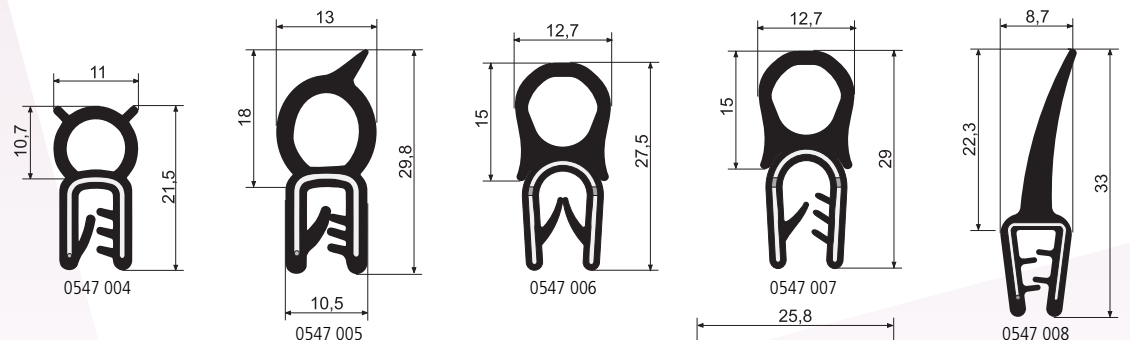
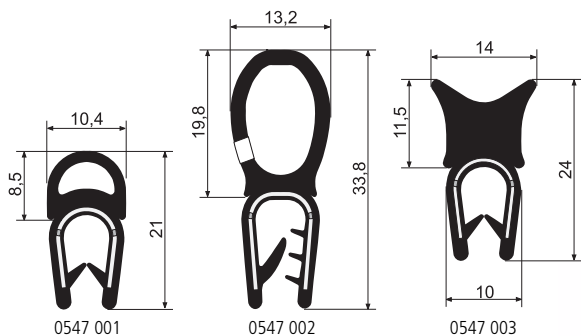

- Další profily na objednávku v nabídce.
- Profily z jiných materiálů a kombinací materiálů na zakázku.

TĚSNĚNÍ OKEN DOPRAVNÍCH PROSTŘEDKŮ

↳ TĚSNĚNÍ BOČNÍCH A ČELNÍCH SKEL

- elastomer: EPDM (odolný povětrnostním vlivům), černá barva
- další typy na objednávku

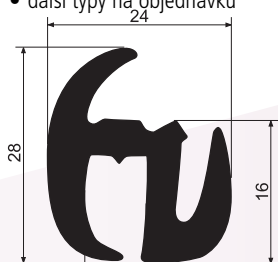

0544 240

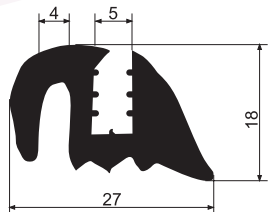

0544 260

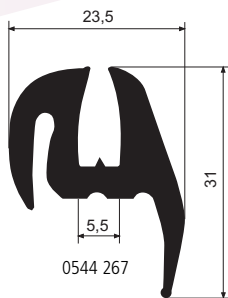

0544 267

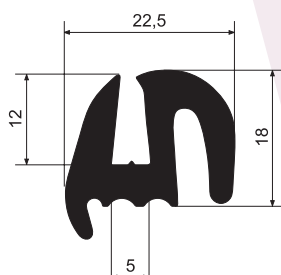

0544 262

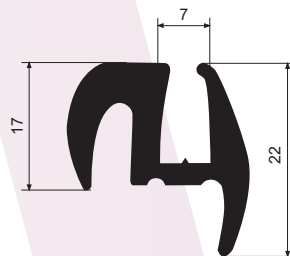

0544 266

Obj. kód	Rozměr (mm)	Tvrdość (°ShA)	Balení (m-info)	Cena (Kč/m)
0544 240	24×28/7	70	25	86,00
0544 260	18×27/4	60	50	112,00
0544 262	18×22,5/5	70	25	111,00
0544 266	17×22/7	70	50	153,00
0544 267	23×30/5,5	60	50	137,00

↳ TĚSNĚNÍ OKEN AUTOMOBILŮ

- elastomer: EPDM (odolná povětrnostním vlivům), černá barva; nebo SBR/IR, černá barva se stopami po šedém klouzku
- některé profily jen na objednávku
- dalších cca 30 typů na objednávku

Poznámka:

Ve sloupci „Klínek do profilu“ je uveden objednávací kód příslušného klínku.

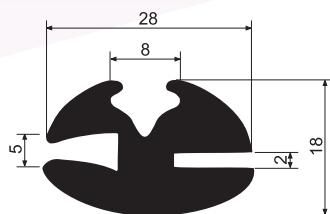

0597 005

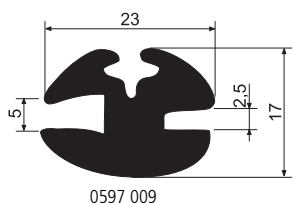

0597 009

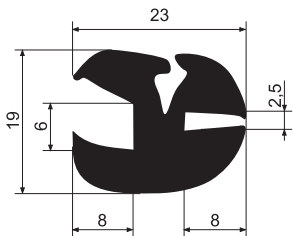

0597 001

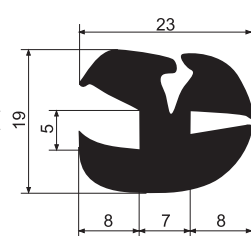

0597 003

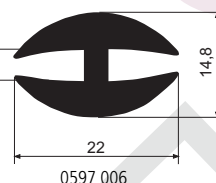

0597 006

Obj. kód	Typ	Elastomer	Klínek do profilu	Tvrdość (°Sh)	Hmotnosť (kg/m)	Balení (info)	Měrná jednotka	Cena (Kč/mj.)
0597 005	1447	SBR/IR	0598003	70	0,510	–	kg	113,00
0597 009	1918	SBR/IR	0598003	70	0,355	–	kg	107,00
0597 001	B1120	EPDM	0598001	70	0,350	20	m	114,00
0597 003	B1127	EPDM	0598001	70	0,345	20	m	146,00
0597 006	217090195	EPDM	bez klínku	70	0,240	100	m	72,00
0597 007	216090128	EPDM	bez klínku	62	0,150	50	m	57,00
0597 008	217090203	EPDM	bez klínku	70	0,411	50	m	129,00
0597 010	B1123	EPDM	0598001	70	0,320	20	m	137,00
0597 012	B1112	EPDM	0598002	70	0,145	20	m	54,00
0597 013	217090250	EPDM	0598004	70	0,182	50	m	89,00
0597 014	B1115	EPDM	0598002	70	0,165	25	m	63,00
0597 015	217090270	EPDM	0598005	70	0,593	50	m	259,00
0597 016	B1117	EPDM	0598001	70	0,430	15	m	150,00
0597 017	D1013	EPDM	bez klínku	70	0,221	50	m	98,00
0597 018	D1123	EPDM	bez klínku	70	0,360	25	m	91,00
0597 019	B1113	EPDM	0598001	70	0,410	15	m	133,00
0597 020	217090406	EPDM	bez klínku	70	0,250	50	m	69,00



pryžové profily

TĚSNĚNÍ OKEN DOPRAVNÍCH PROSTŘEDKŮ

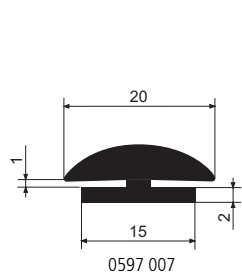

0597 007

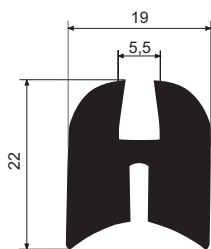

0597 008

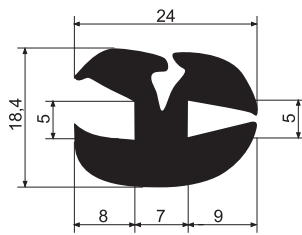

0597 010

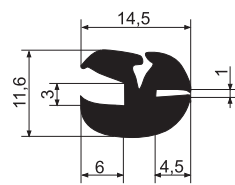

0597 012

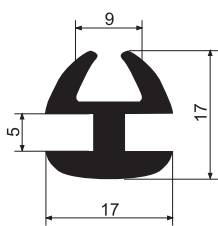

0597 013

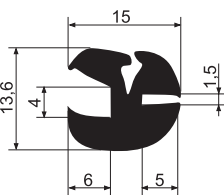

0597 014

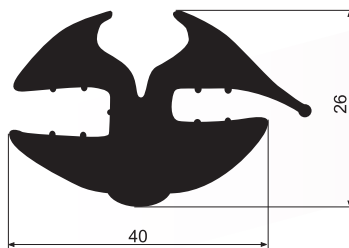

0597 015

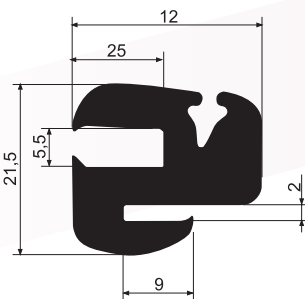

0597 016

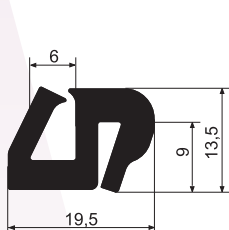

0597 017

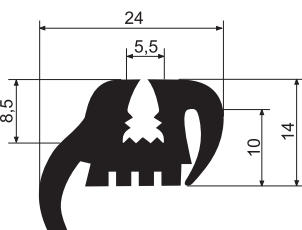

0597 018

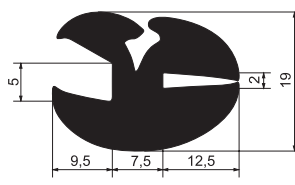

0597 019

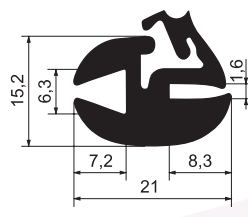

0597 020

KLÍNKY K TĚSNĚNÍ OKEN DOPRAVNÍCH PROSTŘEDKŮ

- elastomer: EPDM (odolný povětrnostním vlivům), černá barva
- některé profily jen na objednávku
- další rozměry klínek na objednávku

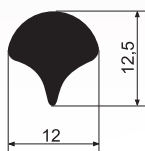

0598 005

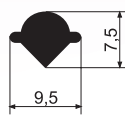

0598 001

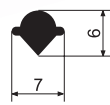

0598 002



0598 003

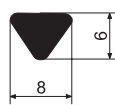

0598 004

Obj. kód	Typ	Tvrđost (°ShA)	Balení (m-info)	Cena (Kč/m)
0598 005	217090271	70	50	89,00
0598 001	C1202	80	50	20,00
0598 002	C1201	80	50	30,00
0598 003	1765	70	200	9,00
0598 004	217090249	70	200	64,00

👁 Na objednávku dodávame pryžové průchodky – 1410 xxx.



1410 xxx