

# POPTÁVKOVÝ FORMULÁŘ - MOBILNÍ PÁSOVÝ DOPRAVNÍK

**Dodavatel:**

GUMEX, spol. s r.o.  
Za Drahou 1856  
696 62 Strážnice

**Odběratel:**

Název firmy: .....  
Jméno, příjmení: .....  
Telefon/e-mail: .....  
Ulice: .....  
PSČ, místo: .....  
Označení projektu: .....  
Datum: ..... Počet kusů: .....

Vaše IČO: .....

Pro pobočku:  Strážnice  
 Brno  
 Praha

**Typ dopravníku:** Průměr válců:  50mm  65mm  96mm

**Rozměry**

**dopravníku:** Celková délka dopravníku L: ..... mm Šířka dopravníku Š: ..... mm  
Osová vzdálenost bubnů R: ..... mm Šířka pásu P: ..... mm

**Podstava:**

Podstava součástí nabídky:  Ano  Ne

Výška podstavy (H): ..... mm

**Možné způsoby zakončení podstavy:**  
(do rámečku vepište počet prvků na podstavě)

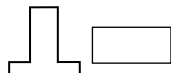

Kotvicí patice

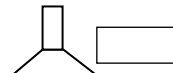

Stavitelná nožka



Otočné kolo s brzdou



Otočné kolo bez brzdy

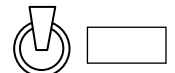

Pevné kolo

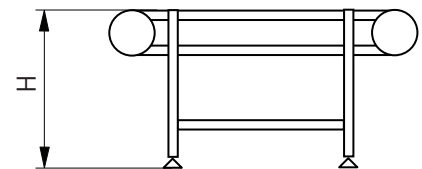
**Pohon:****Poloha motoru:**

(zaškrtněte prosím polohu)

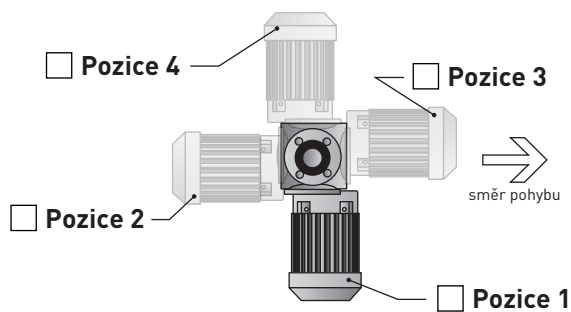
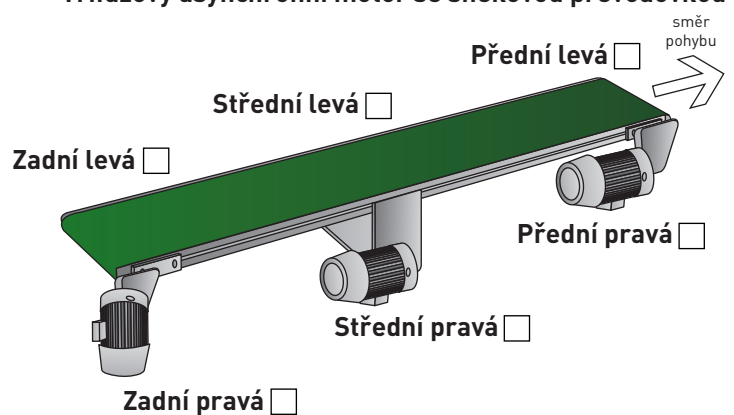
**Třífázový asynchronní motor se šnekovou převodovkou****Rychlost pohybu pásu:**Regulace rychlosti:  Ano  Ne

Jmenovitá rychlost (při 50 Hz): ..... m/min

Povolená odchylka (+/-) (od jmenovité rychlosti při 50 Hz): ..... m/min

Maximální rychlost: ..... m/min Minimální rychlost: ..... m/min

Možnost regulace rychlosti pomocí frekvenčního měniče v rozmezí 40 - 150% (jmenovitá rychlost = 100%)

Koncové čidlo pohybu:  Ano  Ne

# POPTÁVKOVÝ FORMULÁŘ - MOBILNÍ PÁSOVÝ DOPRAVNÍK



Typ podkladového  
plechu pod  
pásem:



Typ A

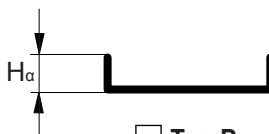

Typ B

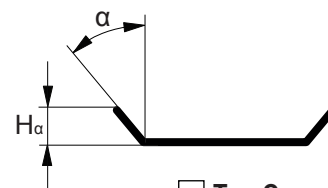

Typ C

H<sub>α</sub>: ..... mm

α: ..... °

**Materiál:** nerezový plech, nerezový plech s atestem na potraviny, pozinkovaný ocelový plech

Dopravovaný  
materiál:

Uvedte prosím A,B nebo C:

A) Hmotnost jednoho dopravovaného kusu: ..... kg

B) Počet dopravovaných kusů na dopravníku: ..... ks

C) Zatížení dopravníku: ..... kg/m délky

Teplota dopravovaného materiálu: ..... °C

Teplota okolí: ..... °C

Materiál s ostrými hranami  Ano  Ne

Akumulace materiálu  Ano  Ne

Přídavné boční vedení  Ano  Ne

Transportní pás:

Provedení:  hladký  
 profilovaný  
 potravinářský  
 s unašeči  
 s bočními vlnovci

Unašeče:

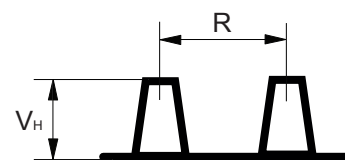

Výška unašečů (V<sub>H</sub>): ..... mm

Rozteč unašečů (R): ..... mm

Odolnost  
olejům:  Ano  Ne

Odolnost  
chemikáliím:  Ano  Ne

Specifikace: (poznámka) .....

Provozní  
podmínky:

Počet hodin v provozu za pracovní den: .....

Počet zapnutí/vypnutí za 1 hod. (max. 100): .....

Další poznámky:

.....  
.....  
.....